

BACHATA

RADIATEUR À INERTIE FLUIDE
EXISTE EN VERSIONS HORIZONTALE ET VERTICALE

Sauter



Chauffage

Chauffe-eau

Ventilation

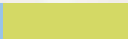

Conservez la notice, même après l'installation du radiateur.

Nous vous remercions de votre choix et de votre confiance.

L'appareil que vous venez d'acquérir a été soumis à de nombreux tests et contrôles afin d'en assurer la qualité et ainsi vous apporter une entière satisfaction.

Le pilotage à distance des modes de fonctionnement et des programmes de l'appareil est possible avec l'application Cozytouch disponible sur App Store® ou Google Store®.

Les accessoires suivants sont nécessaires :

- un Bridge Cozytouch (à installer sur votre box Internet)
- un PASS Cozytouch par appareil.

Sommaire

Mise en garde	2
Installation	
Étape 1 : Préparer l'installation du radiateur	4
Étape 2 : Retirer les supports d'accrochage - Modèle Vertical	5
Étape 3 : Modifier la position du boîtier de commande - Modèle Vertical	6
Étape 4 : Fixer les supports d'accrochage au mur.	9
Modèle Vertical	9
Modèle Horizontal	10
Étape 5 : Raccorder le radiateur	11
Étape 6 : Fixer et verrouiller le radiateur sur les supports d'accrochage	13
Modèle Vertical	13
Modèle Horizontal	14
Entretien :	15
Présentation	16
Utilisation	
État à la première mise sous tension	18
Mettre en marche/en veille le radiateur	18
Régler le jour et l'heure	19
Modifier la langue	20
Utiliser le mode Confort	21
Utiliser le mode Eco	22
Utiliser le mode programmation interne	23
Utiliser le mode programmation externe	26
Utiliser le mode Hors Gel	27
Utiliser les fonctions d'économies d'énergie	27
Verrouiller/Déverrouiller les commandes	29
Limiter la température confort	29
Ajuster la température	30
Délestage	30
Retour au réglage de base usine	30
En cas de problème	31

Mise en garde



Attention :
Surface très
chaude
Caution
hot surface

Attention surface très chaude. Caution hot surface.

ATTENTION : Certaines parties de ce produit peuvent devenir très chaudes et provoquer des brûlures. Il faut prêter une attention particulière en présence d'enfants et de personnes vulnérables.

- Il convient de maintenir à distance de cet appareil les enfants de moins de 3 ans, à moins qu'ils ne soient sous une surveillance continue.
- Les enfants âgés entre 3 ans et 8 ans doivent uniquement mettre l'appareil en marche ou à l'arrêt, à condition que ce dernier ait été placé ou installé dans une position normale prévue et que ces enfants disposent d'une surveillance ou aient reçu des instructions quant à l'utilisation de l'appareil en toute sécurité et en comprenant bien les dangers potentiels. Les enfants âgés entre 3 ans et 8 ans ne doivent ni brancher, ni régler ni nettoyer l'appareil, et ni réaliser l'entretien de l'utilisateur.
- Cet appareil peut être utilisé par des enfants âgés d'au moins 8 ans et par des personnes ayant des capacités physiques, sensorielles ou mentales réduites ou dénuées d'expérience ou de connaissance, s'ils (si elles) sont correctement surveillé(e)s ou si des instructions relatives à l'utilisation de l'appareil en toute sécurité leur ont été données et si les risques encourus ont été appréhendés. Les enfants ne doivent pas jouer avec l'appareil. Le nettoyage et l'entretien par l'utilisateur ne doivent pas être effectués par des enfants sans surveillance.
- Cet appareil ne doit être branché ou raccordé, selon les règles et normes en application, que par une personne habilitée.
- Si le câble d'alimentation est endommagé, il doit être remplacé par le fabricant, son service après-vente ou des personnes de qualification similaire afin d'éviter un danger.
- La notice d'utilisation de cet appareil est disponible en vous connectant sur le site Internet du fabricant indiqué sur le bon de garantie présent dans cette notice.
- A la première mise en chauffe, une légère odeur peut apparaître correspondant à l'évacuation des éventuelles traces liées à la fabrication de l'appareil.

- Un système de gestion d'énergie ou de délestage par coupure d'alimentation est incompatible avec nos appareils. Il détériore le thermostat.
- Le radiateur est rempli d'un fluide caloporteur dangereux pour la santé en cas d'ingestion. En cas de fuite, contacter votre professionnel et prendre toute mesure conservatoire pour éviter l'éventuelle ingestion du fluide par les utilisateurs, notamment jeunes enfants et personnes vulnérables.

	Avertissement : Afin d'éviter une surchauffe et pour des raisons de sécurité, ne pas couvrir l'appareil de chauffage.
	Les appareils munis de ce symbole ne doivent pas être mis avec les ordures ménagères, mais doivent être collectés séparément et recyclés. La collecte et le recyclage des produits en fin de vie doivent être effectués selon les dispositions et les décrets locaux.
	L'installation d'un appareil en altitude provoque une élévation de la température de sortie d'air (de l'ordre de 10°C par 1000 m de dénivelé).

Il est fortement déconseillé de monter les appareils verticaux au-dessus d'une altitude de 1000 m (*risque de mauvais fonctionnement*). Il est interdit de monter un appareil vertical horizontalement et vice-versa. Il est interdit d'utiliser l'appareil en configuration mobile, sur pied ou roulettes.

Les références de votre appareil

Elles sont situées sur le côté gauche de l'appareil.

Le Code commercial et le Numéro de série identifient auprès du constructeur l'appareil que vous venez d'acquérir.

Reportez ce code et ce numéro sur la partie garantie au dos de cette notice.

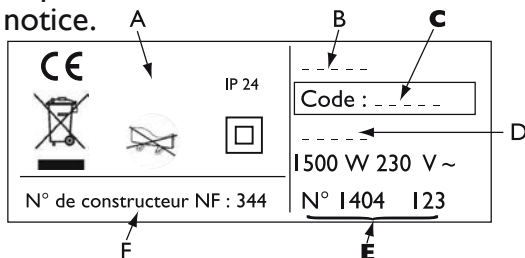

A Normes, labels de qualité

B Marque

C Code commercial

D Référence de fabrication

E N° de série

F N° de constructeur

Installation

Malgré toute l'attention mise en oeuvre lors des différentes étapes de fabrication, il arrive quelquefois lors du déballage que des traces d'huile soient présentes sur le carton ou le produit. Ces traces sont liées à la fabrication du radiateur et n'entachent en rien son bon fonctionnement. Essuyer simplement les traces d'huile avec un papier absorbant.

ÉTAPE 1 : PRÉPARER L'INSTALLATION DU RADIATEUR

Règles d'installation

- Cet appareil a été conçu pour être installé dans un local résidentiel. Dans tout autre cas, veuillez consulter votre distributeur.
- L'installation doit être faite dans les règles de l'art et conforme aux normes en vigueur dans le pays d'installation (*NFC 15-100 pour la France*).
- L'appareil doit être alimenté en 230V Monophasé 50Hz.
- Dans des locaux humides comme les salles de bains et les cuisines, vous devez installer le boîtier de raccordement à au moins 25 cm du sol.

Tenir l'appareil éloigné d'un courant d'air susceptible de perturber son fonctionnement (ex : sous une Ventilation Mécanique Centralisée, etc...).

Ne pas l'installer sous une prise de courant fixe.

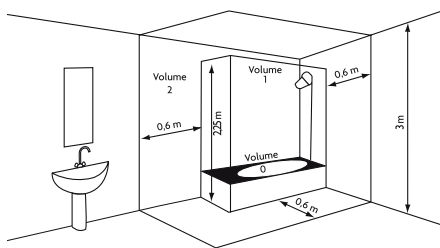

Volume 1	Pas d'appareil électrique
Volume 2	Appareil électrique Classe II - IP X4

Zone d'emplacement optimale pour l'utilisation de la fonction Détection d'ouverture et de fermeture fenêtre.

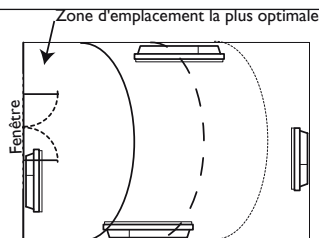

Respectez les distances minimales avec le mobilier pour l'emplacement de l'appareil.
Ne pas installer d'étagère au-dessus des appareils verticaux.

Vertical 1000 W

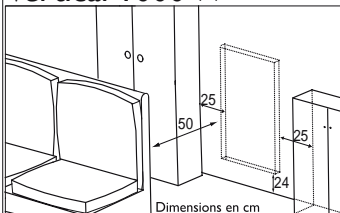

Horizontal

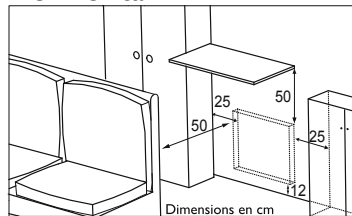

Vertical 1500 W / 1800 W

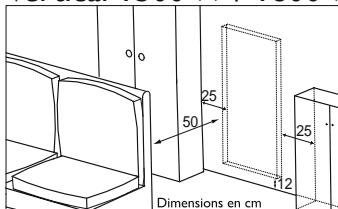

ÉTAPE 2 : RETIRER LES SUPPORTS D'ACCROCHAGE

Modèle VERTICAL

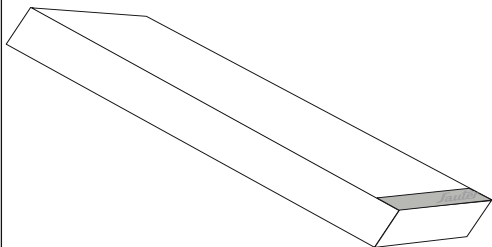

- ❶ Laissez le radiateur à plat au sol.
- ❷ Enlevez le couvercle, conservez-le intact : l'intérieur sert de gabarit de pose.
- ❸ Ouvrez les rabats du fond du carton.

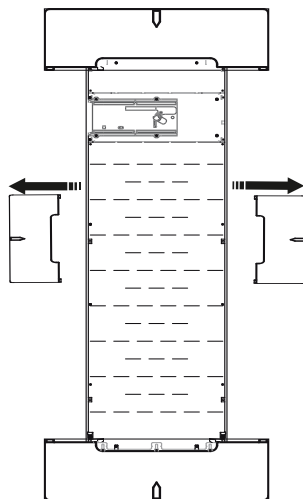

- ❹ Retirez les cales situées au milieu du radiateur et laissez les autres sur le radiateur.

Utilisez la clé fournie avec le radiateur.

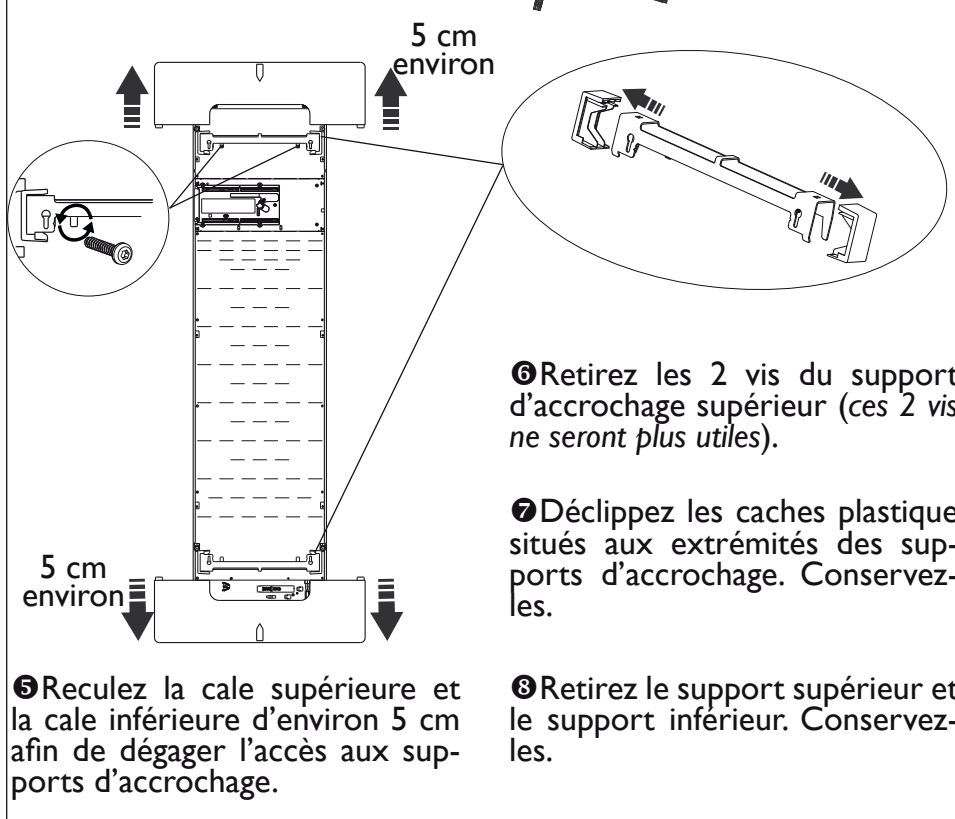

ÉTAPE 3 : MODIFIER LA POSITION DU BOÎTIER DE COMMANDE

Modèle VERTICAL

Par défaut, le boîtier de commande du radiateur est positionné à droite (l'appareil installé au mur).

Sur le modèle VERTICAL, le boîtier peut être placé à gauche. Pour cela, effectuez les opérations suivantes :

 Opérations à effectuer hors tension, radiateur à plat, face vers le sol .

Utilisez la clé fournie avec le radiateur.

vues de l'arrière

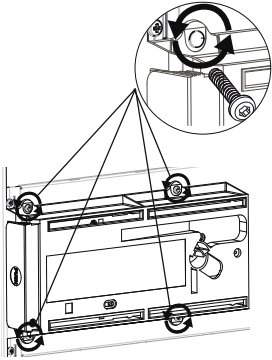

② Retirez les 4 vis de fixation situées à l'arrière du support du boîtier de commande et conservez-les.

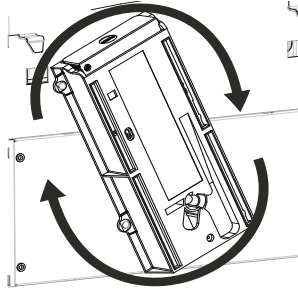

③ Faites pivoter le support du boîtier d'un demi-tour à droite vers le haut.

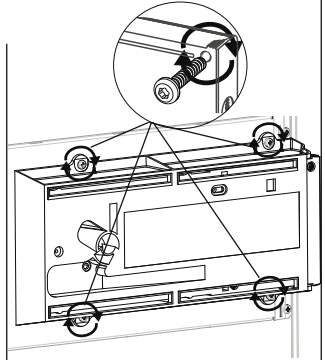

④ Fixez le support du boîtier avec les 4 vis.

vues de face

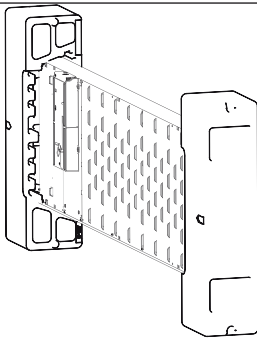

⑤ Positionnez le radiateur dans ses 2 cales, sur le côté opposé au boîtier.

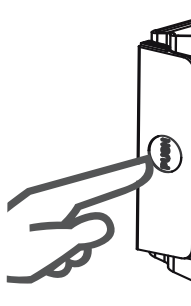

⑥ Appuyez sur le côté du boîtier pour le faire sortir du support.

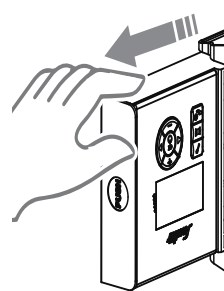

⑦ Tirez le côté du boîtier pour qu'il soit complètement visible.

vues de l'arrière

⑧ Retirez les deux vis de fixation de la partie arrière du boîtier de commande et conservez-les.

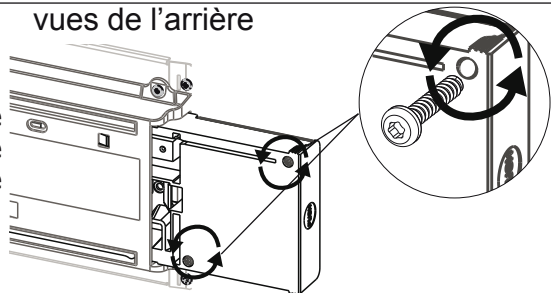

vues de face

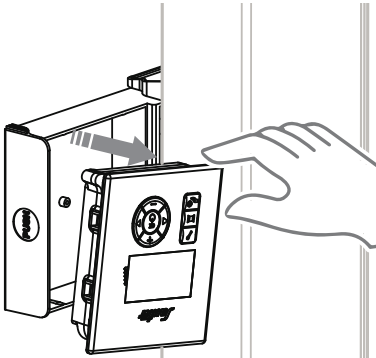

⑨ Déboîtez la partie avant du boîtier de commande en la tirant légèrement.

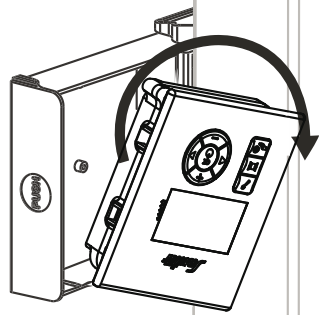

⑩ Faites pivoter la partie avant d'un demi-tour à droite afin que l'écran soit positionné en haut.

vues de face

⑪ Placez le câble du boîtier de commande dans son logement.

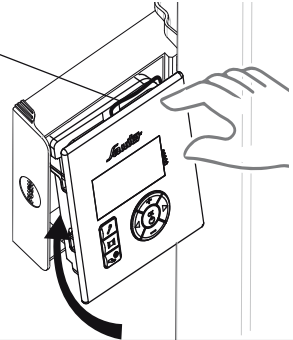
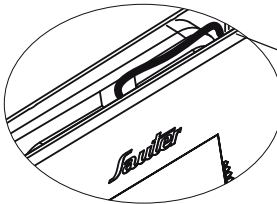

⑫ Repositionnez la partie avant dans la partie arrière du boîtier de commande.

vues de l'arrière

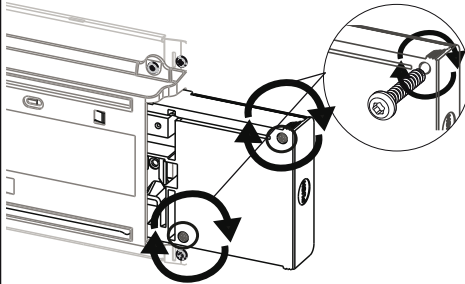

⑬ Remettez en place les deux vis de fixation de la partie arrière du boîtier de commande.

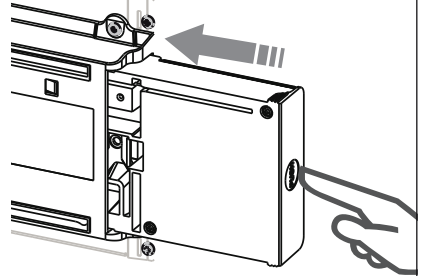

⑭ Appuyez sur le côté du boîtier pour le faire entrer dans le support.

ÉTAPE 4 : FIXER LES SUPPORTS D'ACCROCHAGE AU MUR

Modèle VERTICAL

 Prévoyez des chevilles et des vis adaptées à votre type de mur et ayant une tenue minimale de 40 kg par point de fixation (*les vis et les chevilles ne sont pas fournies*).

❶ Prenez le couvercle de l'emballage et posez le au sol verticalement, face imprimée contre le mur.

❷ Aidez-vous de la ligne en pointillés imprimée sur le rabat intérieur en bas du couvercle pour repérer le milieu du radiateur.

❸ Assurez-vous que le couvercle est bien de niveau.

❹ Repérez les 4 points de perçage pour la fixation du radiateur et pointez les avec un crayon.

Puissance	Poids	A	B
1000 W	25 kg	1025 mm	383 mm
1500 W	30 kg	1325 mm	263 mm
1800 W	35 kg	1535 mm	263 mm

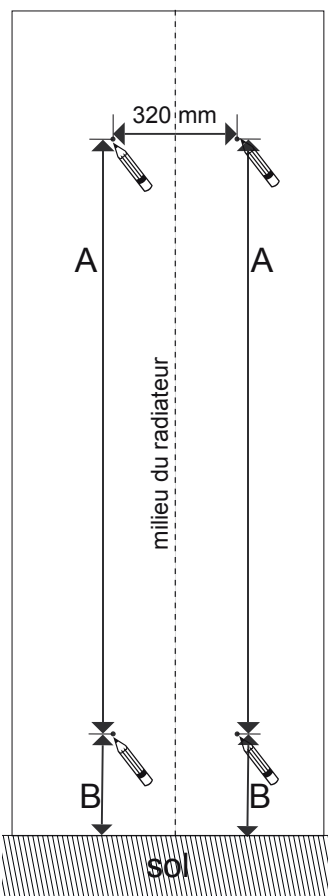

❺ Enlevez le couvercle et percez les 4 trous de fixation du radiateur et insérez les chevilles.

❻ Insérez les vis dans les chevilles (*laissez les vis dépasser de 6 mm maxi*).

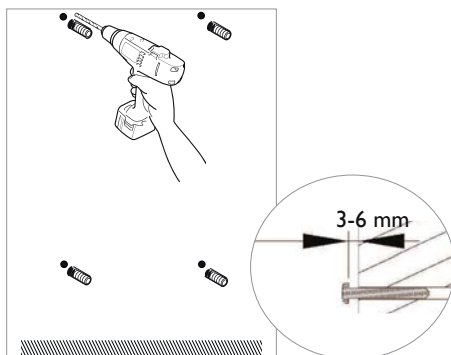

⑦ Positionnez les supports en faisant passer les têtes de vis par les boutonnières.

⑧ Avant vissage, alignez les repères du support d'accrochage **bas** avec les 2 vis.

⑨ Assurez-vous que les supports sont de niveau.

⑩ Vissez les supports.

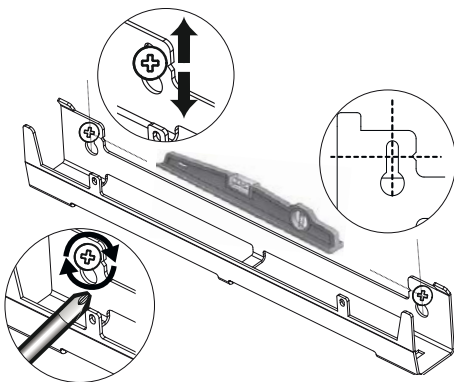

Modèle HORIZONTAL

 Prévoyez des chevilles et des vis adaptées à votre type de mur et ayant une tenue minimale de 40 kg par point de fixation (les vis et les chevilles ne sont pas fournies).

① Posez la patte d'accrochage au sol et contre le mur.

② Repérez les points de perçage **A**. Les points de perçage **A** donnent la position des fixations inférieures.

③ Remontez la patte d'accrochage en l'alignant avec les points de perçage **A** pour repérer les points de perçage **B**.

Les points de perçage **B** donnent la position des fixations supérieures.

④ Percez les 4 trous et mettez des chevilles. Utilisez des chevilles adaptées à votre type de mur.

⑤ Positionnez et vissez la patte d'accrochage.

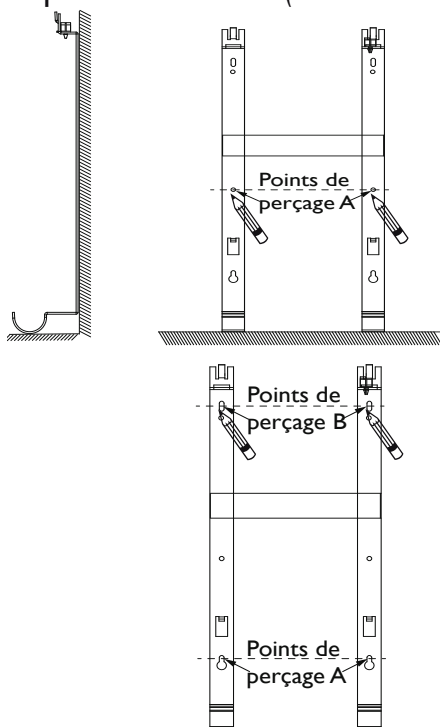

ÉTAPE 5 : RACCORDER LE RADIATEUR



Modèle VERTICAL

Si le boîtier de raccordement électrique est situé au-dessus du support d'accrochage bas, pour effectuer le raccordement, passez le câble d'alimentation dans le support. Vous éviterez ainsi le pincement du câble.

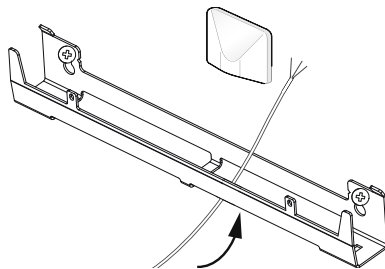

Règles de raccordement

- L'appareil doit être alimenté en 230V Monophasé 50Hz.
- L'alimentation de l'appareil doit être directement raccordée au réseau après le disjoncteur et sans interrupteur intermédiaire.
- Le raccordement au secteur se fera à l'aide du câble de l'appareil par l'intermédiaire d'un boîtier de raccordement. Dans des locaux humides comme les salles de bains et les cuisines, il faut installer le boîtier de raccordement à au moins 25 cm du sol.
- **Le raccordement à la terre est interdit.**
Ne pas brancher le fil pilote (*fil noir*) à la terre.
- L'alimentation doit être directement raccordée au réseau après le dispositif de coupure omnipolaire conforme aux règles d'installation.
- Si le câble d'alimentation est endommagé, il doit être remplacé par le fabricant, son service après-vente ou une personne de qualification similaire afin d'éviter un danger.
- Si vous utilisez le fil pilote (*fil noir*) et s'il est protégé par un différentiel 30mA (ex : salle de bains), il est nécessaire de protéger l'alimentation du fil pilote sur ce différentiel.
- Si vous voulez utiliser un délesteur, choisissez un délesteur à sortie fil pilote ou radiofréquence ou courant porteur. N'utilisez pas de délesteur à coupure d'alimentation secteur, afin de ne pas détériorer le thermostat.

Schéma de raccordement du radiateur

- Coupez l'alimentation électrique et branchez les fils d'après le schéma suivant :

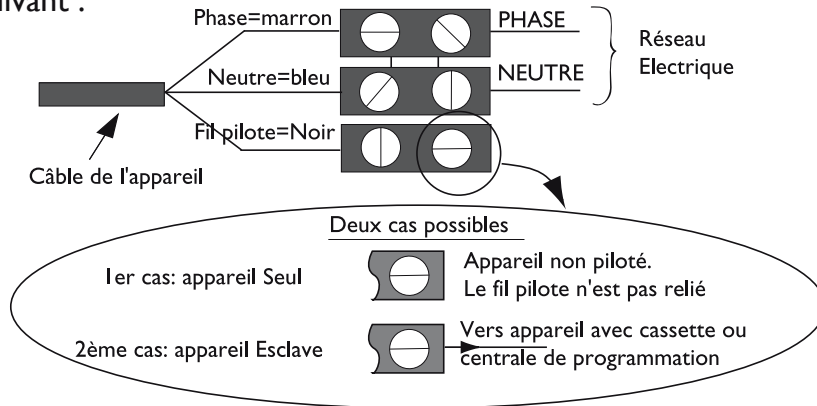

- Vous pouvez raccorder le fil pilote si votre maison est équipée d'une centrale de programmation, d'un programmeur ou d'un gestionnaire d'énergie.

Dans ce cas, pour vérifier la transmission correcte des ordres de programmation, procédez aux vérifications suivantes en fonction des modes choisis (*Confort, Eco, ...*) :

	CONFORT 	ECO ECO	HORS GEL 	ARRÊT DU CHAUFFAGE DELESTAGE 	CONFORT -1°C 	CONFORT -2°C
SIGNAL A TRANSMETTRE						
MESURE ENTRE LE FIL PILOTE ET LE NEUTRE	0 volt	230 volts	-115 volts négative	+115 volts positive	230 volts pendant 3 s	230 volts pendant 7 s

ÉTAPE 6 : FIXER ET VERROUILLER LE RADIATEUR SUR LES SUPPORTS D'ACCROCHAGE

Modèle VERTICAL

❶ Placez le radiateur au sol devant les supports d'accrochage.

❷ Levez le radiateur pour poser les crochets inférieurs du radiateur sur le support d'accrochage bas.

❸ Rapprochez le haut du radiateur du support d'accrochage supérieur jusqu'au contact.

❹ Levez légèrement le radiateur en le maintenant bien droit.

❺ Rapprochez le haut du radiateur du mur.

❻ Descendre légèrement le radiateur.

❼ Posez les crochets supérieurs sur le support d'accrochage haut et les crochets inférieurs sur le support d'accrochage bas.

❽ Verrouillez le radiateur sur les supports en clippant les 2 caches plastique supérieurs et les 2 caches plastique inférieurs pour garantir une bonne fixation.

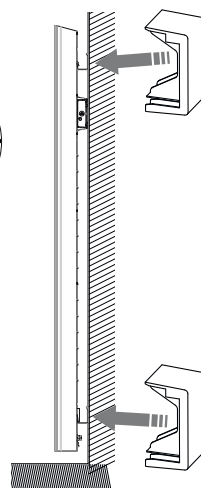
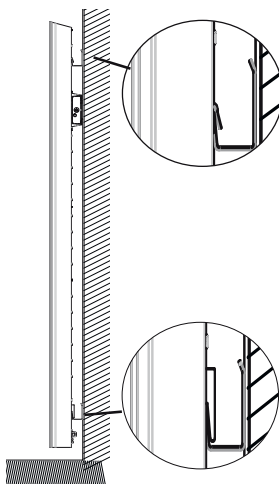
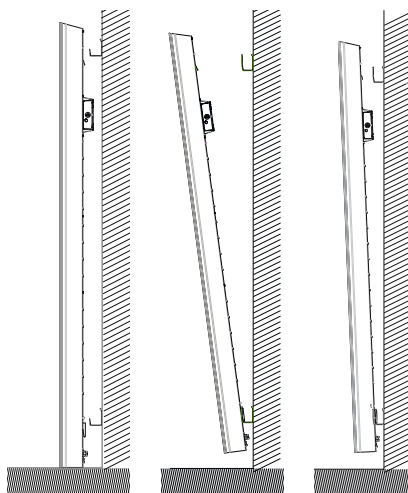

Modèle HORIZONTAL

❶ Posez le radiateur sur la partie inférieure de la patte d'accrochage.

❷ Ramenez le radiateur vers la partie supérieure de la patte puis, en le relevant, introduisez la patte d'accrochage dans les trous du radiateur.

❸ Tournez le verrou à l'aide d'un tournevis.

❹ L'installation du radiateur est terminée.

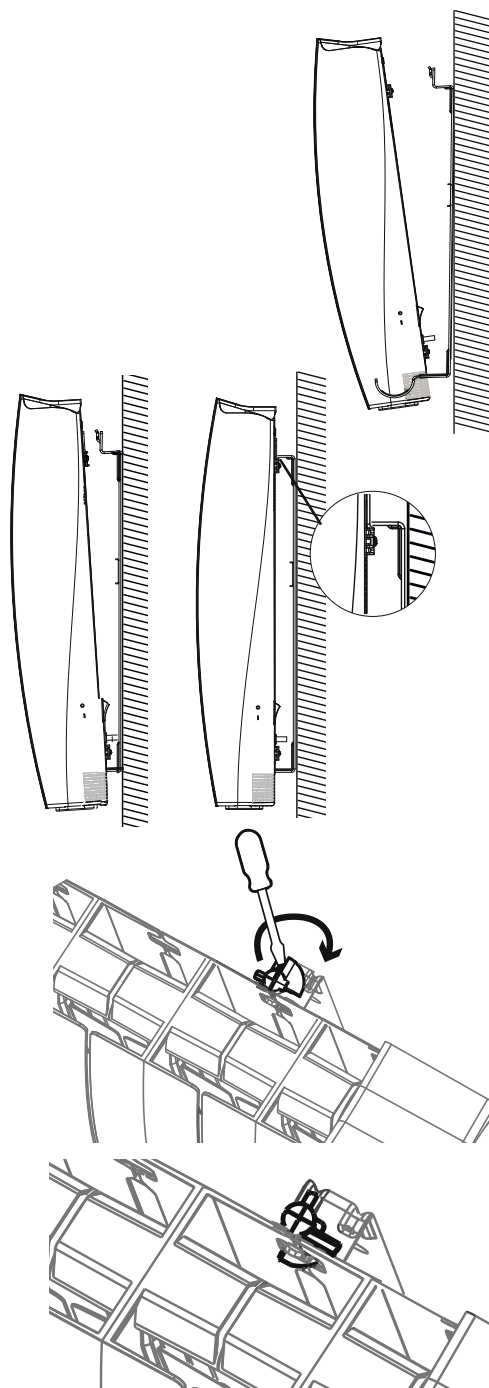

ENTRETIEN

Avant toute action d'entretien, coupez l'alimentation électrique du radiateur.

Pour conserver les performances du radiateur, il est nécessaire, environ 2 fois par an, d'effectuer le dépoussiérage.

Ne jamais utiliser de produits abrasifs et de solvants.

Ce radiateur est rempli d'une quantité précise de fluide caloporteur. Ce fluide est inaltérable et ne nécessite aucun entretien particulier. Les réparations nécessitant l'ouverture du réservoir de fluide ne doivent être effectuées que par un professionnel, le fabricant ou son service après-vente.

En cas de fuite, ce dernier doit être contacté.

Lorsque l'appareil est mis au rebut, le fluide doit obligatoirement être déposé chez un collecteur de fluide usagé.

Présentation

Le boîtier de commande

Pour plus de confort et d'économies, votre appareil est doté d'un boîtier de commande à affichage digital. Il vous permet de régler toutes les fonctionnalités du radiateur.

Sur le modèle VERTICAL, le boîtier peut être positionné à droite ou à gauche.

❶ Pour accéder au boîtier de commande, appuyez sur le côté du boîtier. Il sort du support.

❷ Tirez le côté du boîtier jusqu'à ce que le boîtier soit complètement visible.

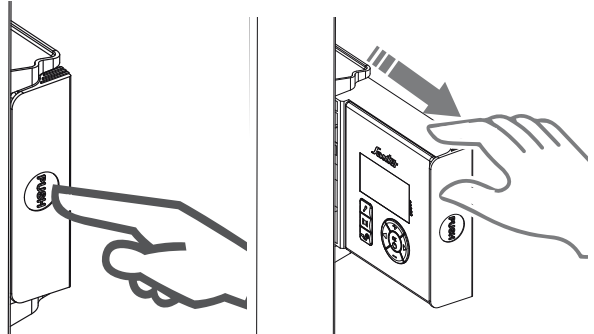

Enlevez le film plastique de protection placé sur la façade du boîtier de commande.

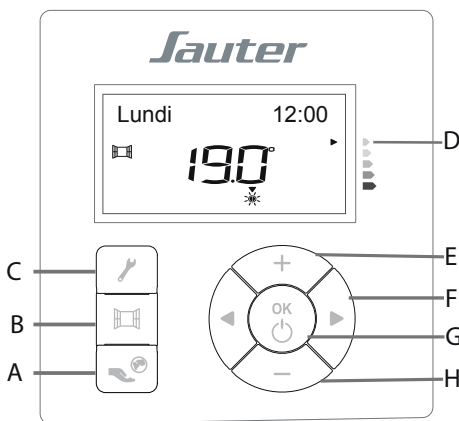

- A Fonction Eco-citoyen
- B Fonction Eco détection
- C Programmation / Réglage du jour et de l'heure
- D Eco indicateur
- E Augmentation de la température de consigne (*température affichée sur l'écran*)
- F Changement de mode de chauffe/Défilement
- G Mise en marche/Mise en veille/Validation
- H Abaissement de la température de consigne (*température affichée sur l'écran*)

L'interrupteur

Un interrupteur marche/arrêt est situé à l'arrière du radiateur (à gauche sur le modèle vertical, à droite sur le modèle horizontal).

Utilisez cet interrupteur uniquement pour un arrêt prolongé (hors périodes de chauffe).

⚠ A chaque utilisation de l'interrupteur un nouveau réglage du jour et de l'heure est nécessaire.

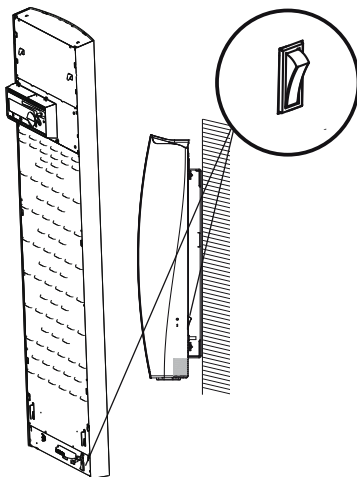

Les affichages

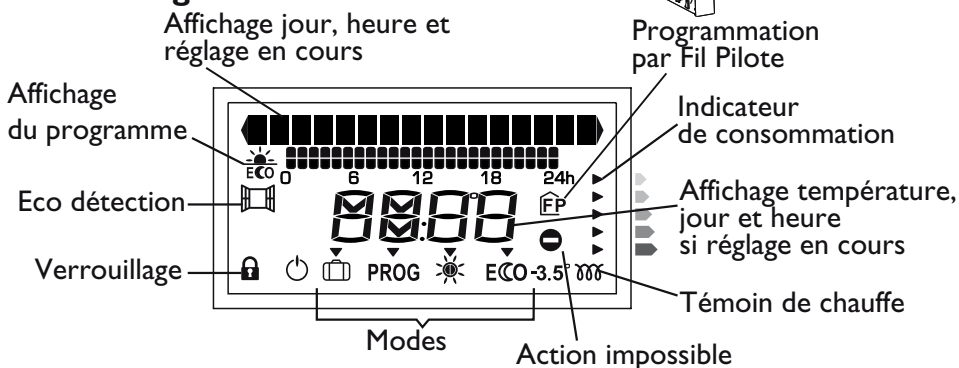

Les modes de chauffage

Modes		Utilisez ce mode	Page
	Confort	Quand vous êtes présent. (La température Confort conseillée est de 19° C.)	21
ECO	Eco	Pendant la nuit ou quand vous êtes absent pour une courte durée (de 2 H à 48 H). (La température Eco conseillée est de 15.5° C.)	22
	Hors Gel	Quand vous êtes absent plus de 48 H et que vous souhaitez maintenir une température minimum. (La température Hors Gel est fixée à 7° C (±3° C) et ne peut pas être modifiée.)	27
PROG	Programmation	Quand vous souhaitez que votre radiateur suive les ordres de la programmation enregistrée ou les ordres du système de programmation centralisée de votre installation. (La programmation enregistrée dans le radiateur est modifiable).	23
	Confort -1° C	Quand vous souhaitez abaisser la température demandée en mode Confort d'1° C ou de 2° C.	
	Confort -2° C	Ces modes ne sont pas directement accessibles. Les ordres sont transmis par un système de programmation externe sur votre installation.	

Utilisation

ÉTAT A LA PREMIÈRE MISE SOUS TENSION

L'interrupteur situé à l'arrière du radiateur est positionné sur I (*marche*).



Le radiateur est en mode Confort ☀
réglé à 19° C.
La fonction Eco Détection 🏠 est activée.

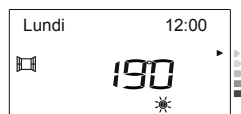

Si l'écran n'est pas éclairé, aucune action ne pourra être effectuée.
Pour éclairer l'écran, appuyez sur n'importe quelle touche.

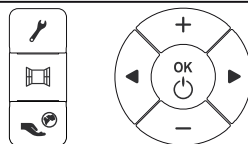

La température Eco est réglée à 15,5° C.
Pour utiliser le mode Eco, appuyez sur  jusqu'à ce que la flèche de sélection soit sur **ECCO**.

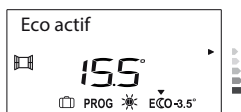

Validez en appuyant sur 

METTRE EN MARCHÉ / EN VEILLE LE RADIATEUR

Pour mettre en marche le radiateur, faites un appui sur 

Pour mettre en veille le radiateur, faites un appui long sur 

OFF





L'écran affiche OFF, puis s'éteint.









RÉGLER LE JOUR ET L'HEURE





Afin de profiter au maximum des fonctions de votre radiateur, vous devez régler le jour et l'heure.





Avant toute action, faites un appui sur une des touches afin d'éclairer l'écran.

<p>Pour accéder au menu réglage du jour et de l'heure, appuyez sur .</p>		<p>{Réglage : J/H/Min } </p> <p>Validez en appuyant sur </p>
---	---	---

<p>Pour modifier le jour, appuyez sur  ou sur .</p>		<p>Réglage : Jour  </p> <p>Validez en appuyant sur </p>
---	---	--

<p>Pour modifier l'heure, appuyez sur  ou sur .</p>	<p>Réglage : Heure  </p> <p>Validez en appuyant sur </p>
---	---

<p>Pour modifier les minutes, appuyez sur  ou sur .</p>	<p>Réglage : Minute  </p> <p>Validez en appuyant sur </p>
--	--



<p>Le réglage du jour et de l'heure est terminé.</p>	<p>{Réglage : J/H/Min } </p> <p>Appuyez sur </p>	<p>Lundi 10:30   </p> <p>L'écran revient à son affichage principal.</p>
--	---	--









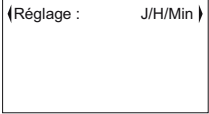

MODIFIER LA LANGUE

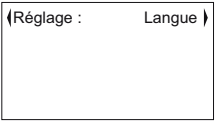
Par défaut, le radiateur est réglé en français.

Avant toute action, faites un appui sur une des touches afin d'éclairer l'écran.

<p>Pour modifier la langue, appuyez sur </p>		
---	---	--

<p>Appuyez sur  ou sur  jusqu'à l'affichage de Réglage : Langue</p>		 <p>Validez en appuyant sur </p>
--	---	---

<p>Pour modifier la langue, appuyez sur  ou sur </p>	 <p>Validez en appuyant sur </p>
--	--

<p>Le réglage de la langue est terminé</p>	 <p>Appuyez sur </p>	 <p>L'écran revient à son affichage principal.</p>
--	---	--









UTILISER LE MODE CONFORT

Ce mode vous permet d'obtenir la température ambiante souhaitée dans la pièce lorsque vous êtes présent.

L'éco-indicateur vous permet d'optimiser votre réglage (voir chapitre *ECO INDICATEUR - INDICATEUR DE CONSOMMATION*).





Plus la température indiquée sur l'écran est élevée, plus le voyant de l'éco-indicateur se décale vers le bas (*indicateurs orange et rouge*).

Avant toute action, faites un appui sur une des touches afin d'éclairer l'écran.

<p>Pour utiliser le mode Confort, appuyez sur  ou sur  jusqu'à ce que la flèche de sélection soit sur .</p>		<p>Confort actif</p>  <p>Validez en appuyant sur .</p>
---	---	---

COMMENT MODIFIER LA TEMPÉRATURE SOUHAITÉE ?

La température Confort conseillée est de 19° C (elle est comprise entre 12,5° C et 28° C).

<p>Pour modifier la température, appuyez sur  ou sur .</p>	<p>Temp. Confort</p>  <p>Validez en appuyant sur .</p>
--	---

<p>L'écran revient à l'affichage principal.</p>	
---	---

Le témoin de chauffe  apparaît si la température ambiante est inférieure à celle affichée.



Attendez au minimum 6 heures pour que la température se stabilise.

Ce mode vous permet d'abaisser la température de consigne pendant la nuit ou pendant une absence comprise entre 2 heures et 48 heures.

Il s'agit d'un abaissement par rapport à la température Confort.

La température Eco maximum est de 19°C (elle est comprise entre 12°C et 19°C).

Avant toute action, faites un appui sur une des touches afin d'éclairer l'écran.

<p>Pour utiliser le mode ECO appuyez sur ou sur jusqu'à ce que la flèche de sélection soit sur ECO</p>		<div style="border: 1px solid black; padding: 5px;"> <p>Eco actif</p> <p> 15.5°</p> <p> PROG ECO-3.5°</p> </div> <p>Validez en appuyant sur </p>
--	--	---

COMMENT MODIFIER LA TEMPÉRATURE SOUHAITÉE ?

<p>Pour modifier la température Eco, appuyez sur ou sur sur</p>		<div style="border: 1px solid black; padding: 5px;"> <p>Temp. Eco</p> <p> 16.0°</p> <p> ECO</p> </div> <p>Validez en appuyant sur </p> <p>-3.5° apparaît si l'écart avec la température Confort est de 3,5°C.</p>
---	--	---

Affichage Confort		Affichage Eco		Affichage Confort		Affichage Eco	
Lundi	10:30	Lundi	10:30	Lundi	10:30	Lundi	10:30
19.0°		15.5°		15.0°		14.5°	
			ECO-3.5°				ECO
-3,5° C : Écart conseillé entre la température Confort et la température ECO.				-0,5° C : Écart minimum obligatoire entre la température CONFORT et la température ECO			
Si vous augmentez la température CONFORT, la température ECO ne change pas automatiquement.							

PROG

UTILISER LE MODE PROGRAMMATION INTERNE

Le mode programmation **PROG** vous permet de programmer vos périodes de Confort et Eco. Vous pouvez utiliser la programmation interne pré-enregistrée en usine ou la modifier.





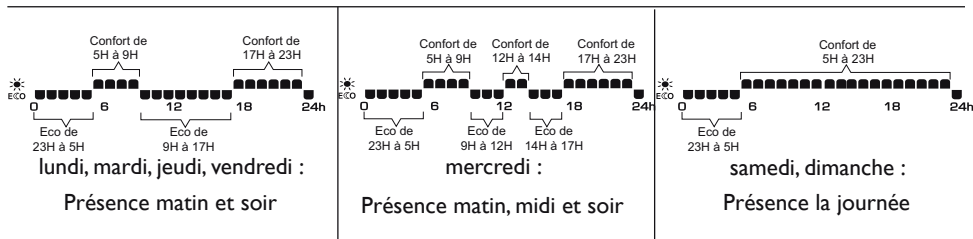







Par défaut, le radiateur est réglé pour suivre les ordres transmis par le Fil Pilote. Si vous souhaitez utiliser le mode programmation interne, vous devez l'activer.





Programmation pré-enregistrée en usine :

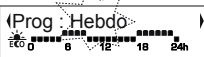

COMMENT SÉLECTIONNER LA PROGRAMMATION INTERNE PRÉ-ENREGISTRÉE ?

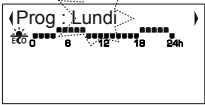

Avant toute action, faites un appui sur une des touches afin d'éclairer l'écran.







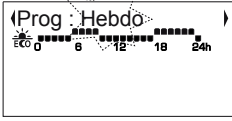
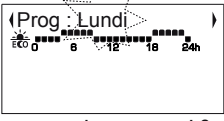



<p>Pour sélectionner la programmation interne pré-enregistrée, appuyez sur </p>	  	<p>(Réglage : J/H/Min)</p>
<p>Appuyez sur  ou sur  jusqu'à l'affichage de : Réglage : Prog</p>		<p>(Réglage : Prog)</p> <p>Validez en appuyant sur </p>
<p>Appuyez sur  ou sur  jusqu'à l'affichage de : Prog : Hebdo</p>		<p>(Prog : Hebdo)</p>  <p>Validez en appuyant sur </p>

<p>Vous arrivez dans le programme du lundi.</p>		<p>Si vous ne souhaitez pas modifier la programmation pré-enregistrée, appuyez sur . La programmation interne est sélectionnée.</p> <p>Pour visualiser la programmation pré-enregistrée sur chaque jour de la semaine, appuyez sur  ou sur  et appuyez sur  pour sortir.</p>
---	---	---





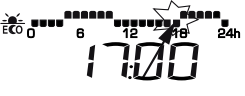

COMMENT MODIFIER LA PROGRAMMATION PRÉ-ENREGISTRÉE ?

Avant toute action, faites un appui sur une des touches afin d'éclairer l'écran.
 Pour accéder à la programmation interne, reprenez au chapitre «Comment sélectionner la programmation interne pré-enregistrée ?»

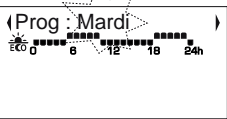
<p>Vous êtes dans la programmation hebdomadaire</p>		 <p>Si vous souhaitez modifier la programmation du Lundi, appuyez sur .</p>
---	---	---

<p>La première heure du Lundi est en ECO</p>	<p>Si vous ne voulez rien modifier, appuyez sur  pour passer à l'heure suivante.</p> <p>Pour passer en  sur une heure programmée en ECO, appuyez sur  :  s'affiche</p> <p>Appuyez sur  pour passer à l'heure suivante.</p> <p>Pour passer en ECO sur une heure programmée en , appuyez sur  :  s'affiche</p> <p>Appuyez sur  pour passer à l'heure suivante.</p>	  
---	---	---





<p>Vous avez modifié la programmation du Lundi, validez en appuyant sur </p>		
---	--	---



<p>Vous voulez modifier un autre jour de la semaine.</p>	 <p>Appuyez sur  pour passer au jour suivant</p>	<p>Procédez de la même façon par un appui sur  pour passer en  et sur  pour passer en ECO. Validez en appuyant sur .</p>
--	--	---

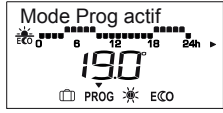

Pour sortir du menu, appuyez sur 

COMMENT UTILISER LE MODE PROGRAMMATION INTERNE ?

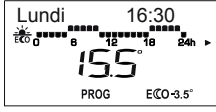
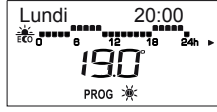
Avant toute action, faites un appui sur une des touches afin d'éclairer l'écran.

<p>Pour utiliser le mode Programmation interne, appuyez sur  ou sur  jusqu'à ce que la flèche de sélection soit sur PROG</p>		 <p>Validez en appuyant sur .</p>
---	---	---

<p>En fonction du jour et de l'heure dans lesquels vous vous trouvez, la programmation est en  ou en ECO</p>	 <p>exemple : Lundi, 16h30 : le radiateur fonctionne en ECO</p>	 <p>exemple : Lundi, 20h00 : le radiateur fonctionne en </p>
--	---	--

Si vous êtes en mode **PROG**, vous pouvez modifier la température Eco ou Confort directement en appuyant sur  ou sur  .Validez en appuyant sur .



PROG





UTILISER LE MODE PROGRAMMATION EXTERNE



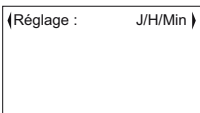

Si vous n'utilisez pas la programmation interne au radiateur, vous pouvez utiliser une programmation externe par Fil Pilote ou courant porteur ou radiofréquence (*fil pilote de l'appareil connecté au fil pilote de l'installation ou connecté à une interface courant porteur ou radiofréquence*).

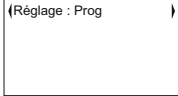
Pour utiliser le mode programmation externe, vous devez l'activer.





Avant toute action, faites un appui sur une des touches afin d'éclairer l'écran.



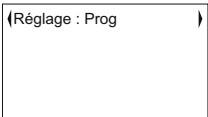

Pour accéder au mode Programmation Externe, appuyez sur 		
---	---	---

Appuyez sur  ou sur  jusqu'à l'affichage de : Réglage : Prog		 Validez en appuyant sur 
--	---	---

Pour sélectionner la programmation externe, appuyez sur  ou sur  jusqu'à l'affichage de : Prog : FP		 Validez en appuyant sur 
---	---	---

Vous avez sélectionné la programmation externe pour tous les jours de la semaine.	 Appuyez sur 	 L'écran revient à son affichage principal
---	---	--

Pour utiliser le mode programmation Externe, appuyez sur  ou sur  jusqu'à ce que la flèche de sélection soit sur PROG		 Validez en appuyant sur  . Le radiateur suit les ordres de la programmation externe
--	---	---

En cas d'absence d'ordre sur le fil pilote, le radiateur fonctionne en  . Lors du passage de  à ECO , le temps de basculement est de l'ordre de 12 secondes. Les ordres  et Déstagement sont prioritaires par rapport aux modes ECO ,  et PROG









UTILISER LE MODE HORS GEL

Ce mode vous permet de maintenir une température minimum dans votre pièce pendant une absence supérieure à 48 heures.

La température Hors Gel  est réglée à 7° C ($\pm 3^\circ$ C) et ne peut pas être modifiée.

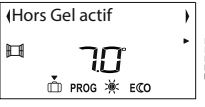
Avant toute action, faites un appui sur une des touches afin d'éclairer l'écran.

<p>Pour utiliser le mode Hors Gel, appuyez sur  ou sur  jusqu'à ce que la flèche de sélection soit sur .</p>		 <p>Validez en appuyant sur   s'affiche, la température est maintenue à 7° C.</p>
---	---	---

UTILISER LES FONCTIONS D'ÉCONOMIES D'ÉNERGIE



ÉCO DÉTECTION DÉTECTION D'OUVERTURE ET DE FERMETURE DE FENÊTRE

La fonction ECO DÉTECTION  détecte les variations de températures liées à l'ouverture et à la fermeture de vos fenêtres.

Si vous oubliez d'éteindre votre radiateur lors de l'ouverture prolongée d'une fenêtre, la fonction  permet d'y pallier et évite à votre radiateur de chauffer inutilement.

Le radiateur passe automatiquement en mode Hors Gel  (7°C) lorsqu'il détecte une fenêtre ouverte et remonte à la température de consigne lorsqu'il détecte sa fermeture (*le temps de détection est variable*).

Votre radiateur réagit aux ouvertures et fermetures de fenêtre, en fonction de plusieurs variables, dont notamment :

- la température souhaitée dans la pièce,
- la température extérieure,
- la configuration de votre installation (*emplacement de votre radiateur par rapport à la fenêtre*).

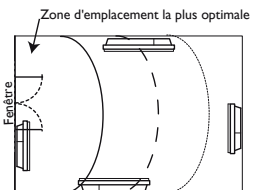





En détectant l'ouverture et la fermeture de la fenêtre, la fonction  vous permet d'adopter naturellement un geste éco-citoyen : ne pas chauffer inutilement votre logement lorsque vous l'aérez, pour plus de confort et d'économies.

Nous vous déconseillons l'usage de la fonction ECO DÉTECTION  dans les couloirs et dans les pièces situées à proximité d'une porte d'entrée donnant sur l'extérieur ou dans le garage.

COMMENT ACTIVER / DÉACTIVER LA FONCTION ECO DÉTECTION ?

Avant toute action, faites un appui sur une des touches afin d'éclairer l'écran.

<p>Pour activer la fonction Eco Détection, appuyez sur </p>	<div data-bbox="674 188 857 292" style="border: 1px solid black; padding: 5px; text-align: center;"> Aerat. auto. ON  19.0 ° * </div> <p>La détection est activée</p>
<p>Pour désactiver la fonction Eco Détection, appuyez sur </p>	<div data-bbox="674 354 857 458" style="border: 1px solid black; padding: 5px; text-align: center;"> Aerat. auto. OFF  19.0 ° * </div> <p>La détection est désactivée</p>









ECO-CITOYEN

La fonction Eco-citoyen vous permet de régler votre radiateur à la température optimale, juste équilibre entre votre confort et vos économies.

La température est fixée à 19° C ($\pm 0,5^{\circ}$ C) en  et 15,5° C ($\pm 0,5^{\circ}$ C) en **ECO**

COMMENT ACTIVER LA FONCTION ÉCO-CITOYEN ?

Avant toute action, faites un appui sur une des touches afin d'éclairer l'écran.

<p>Pour activer la fonction Eco-citoyen, appuyez sur  Eco Citoyen s'affiche puis disparaît après quelques secondes.</p>	<div data-bbox="529 807 596 967" style="border: 1px solid black; padding: 5px; text-align: center;">    </div>	<div data-bbox="775 807 969 911" style="border: 1px solid black; padding: 5px; text-align: center;"> Eco Citoyen  19.0 ° * </div> <p>Le radiateur chauffe à 19° C en  et à 15,5° C en ECO</p>
--	---	---

ECO INDICATEUR INDICATEUR DE CONSOMMATION

La consommation d'un appareil de chauffage électrique dépend, entre autres, de la température demandée. La température préconisée par les pouvoirs publics est de 19° C, en  (15,5° C en **ECO**).

La fonction "éco-indicateur" vous permet de vous positionner par rapport à cette température recommandée.

Ainsi, en fonction de la température demandée :





- Si la flèche noire de l'écran se positionne devant le 2^{ème} pictogramme orange ou le rouge, vous aurez un comportement plus responsable en abaissant significativement votre température demandée.
- Si la flèche noire de l'écran se positionne devant le 1er pictogramme orange, vous aurez un comportement plus responsable en abaissant légèrement votre température demandée.
- Si la flèche noire est devant le pictogramme vert, vous êtes à la température recommandée et vous avez d'ores et déjà un comportement responsable.



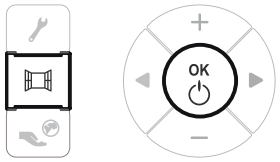
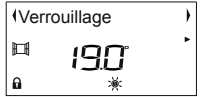

VERROUILLER / DÉVERROUILLER LES COMMANDES

Afin d'éviter toutes manipulations intempestives du boîtier de commande, nous vous conseillons de le verrouiller.

Avant toute action, faites un appui sur une des touches afin d'éclairer l'écran.



<p>Pour verrouiller les commandes, faites un appui long, en même temps sur  et .</p>		 <p>Verrouillage et  s'affichent Les réglages ne sont pas modifiables</p>
--	---	---

<p>Pour déverrouiller les commandes, faites un appui long, en même temps sur  et .</p>	 <p>Déverrouillé s'affiche. Les réglages sont modifiables.</p>
--	---

LIMITER LA TEMPÉRATURE CONFORT

Afin d'éviter toute manipulation intempestive du boîtier de commande, vous pouvez limiter la température Confort Maxi réglée en usine à 28° C.

Avant toute action, faites un appui sur une des touches afin d'éclairer l'écran.

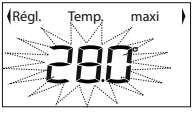
<p>Pour modifier la température Confort maxi, faites un appui long en même temps sur  et sur .</p>		 <p>La température maxi clignote</p>
--	--	--

<p>Appuyez sur  pour choisir votre température maxi</p>	 <p>Appuyez sur  pour valider</p>	 <p>L'écran revient à son affichage principal</p>
--	---	--

<p>Si vous augmentez la température Confort au-delà de la température Maxi choisie,  s'affiche</p>	 <p>Appuyez sur  pour valider</p>	 <p>L'écran revient à son affichage principal</p>
---	---	--

AJUSTER LA TEMPÉRATURE



Après plusieurs heures de chauffe, il est possible, en fonction de votre installation, que vous releviez une température différente de celle affichée sur votre radiateur.





Dans ce cas, vous pouvez étalonner le thermostat du radiateur.

La valeur d'étalonnage est comprise en -2°C et $+2^{\circ}\text{C}$.

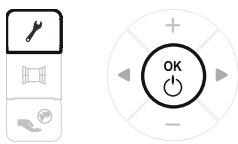
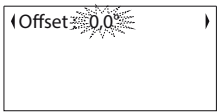
Exemple : Si la température ambiante est de 20°C et la température affichée sur le radiateur est de 18°C , il faut ajouter $+2^{\circ}\text{C}$.

Avant toute action, faites un appui sur une des touches afin d'éclairer l'écran.

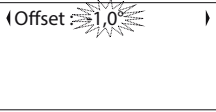
<p>Pour étalonner le radiateur, faites un appui long en même temps sur  et sur  jusqu'à l'affichage de :</p> <p>Offset</p>		 <p>Vous pouvez choisir votre valeur d'étalonnage.</p>
---	---	---

<p>Appuyez sur  ou sur  pour choisir la valeur d'étalonnage.</p>	 <p>Validez en appuyant sur </p>	 <p>L'écran revient à son affichage principal.</p>
--	--	---

DÉLESTAGE

Nos appareils sont compatibles avec différents systèmes de délestage.

Vous ne devez toutefois pas utiliser de délestage par coupure d'alimentation secteur car ce système est incompatible avec nos appareils. Des coupures d'alimentation électrique intempestives et répétées peuvent provoquer une usure prématurée et une détérioration des cartes électroniques qui ne seraient pas couvertes par la garantie du fabricant.

Lors des périodes de délestage, le radiateur affiche : **Delestage**.



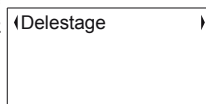

Il revient ensuite à son mode de fonctionnement initial.





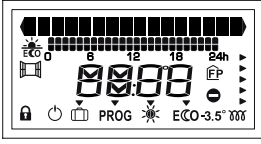

RETOUR AU RÉGLAGE DE BASE USINE

Vous pouvez revenir au réglage de base usine (*température recommandée, programmation initiale*).

Avant toute action, faites un appui sur une des touches afin d'éclairer l'écran.

<p>Pour revenir au réglage de base usine, appuyez en même temps sur  sur  et sur  jusqu'à ce que tous les affichages apparaissent sur l'écran, puis relâchez</p>		 <p>L'écran revient à l'affichage d'origine.</p>
---	---	---

EN CAS DE PROBLÈME

PROBLÈME RENCONTRÉ	VÉRIFICATION À FAIRE
Modèle vertical : Le boîtier de commande ne sort pas du support.	Appuyez sur le côté du boîtier (voir chapitre «Présentation»).
L'écran du boîtier de commande ne s'allume pas.	Vérifiez que l'interrupteur situé à l'arrière du radiateur est bien sur I (<i>marche</i>). Vérifiez que le radiateur est bien alimenté électriquement. 
La température d'ambiance est différente de celle affichée sur le radiateur.	Il est nécessaire d'attendre 6 heures au minimum pour que la température se stabilise. Il est possible, en fonction de votre installation, que vous releviez une température différente de celle affichée sur le radiateur (<i>un écart de 0,5° C est normal</i>). Dans ce cas, vous pouvez ajuster la température (voir chapitre «Ajuster la température»).
Le radiateur ne chauffe pas (l'écran s'allume).	Vérifiez que le mode ☀ est bien activé. Si vous êtes en programmation, vérifiez que la programmation est en mode ☀. Si le radiateur affiche Délestage, vérifiez le délesteur. Si la température de l'air ambiant de la pièce est plus élevée que la température de consigne, il est normal que l'appareil ne chauffe pas (<i>le témoin de chauffe n'est pas allumé</i>).
Le radiateur ne chauffe pas assez.	Augmentez la température en appuyant sur la touche  . Si le réglage est au maximum, faites les vérifications suivantes : - Vérifiez si un autre mode de chauffage existe dans la pièce. - Assurez-vous que votre radiateur ne chauffe que la pièce (<i>porte fermée</i>). - Faites vérifier la tension d'alimentation de l'appareil. - Vérifiez si la puissance de votre radiateur est adaptée à la taille de votre pièce (<i>nous vous préconisons en moyenne 100 W/m² pour une hauteur de plafond de 2,50 m ou 40W/m³</i>).
Le radiateur chauffe tout le temps.	Vérifiez que le radiateur n'est pas situé dans un courant d'air (<i>porte ouverte à proximité, sortie d'air par la connexion électrique murale (sortie de câble)</i>) ou que le réglage de la température n'a pas été augmenté. Coupez l'alimentation de l'appareil (<i>fusible, disjoncteur, interrupteur</i>) pendant environ 1 minute, rallumez-le puis faites un retour au réglage de base usine (voir paragraphe «Retour au réglage de base usine).
Le voyant de chauffe  apparaît sur l'écran quand le radiateur est en mode ECO.	Ce fonctionnement est normal. Si la température ambiante est inférieure à la température ECO, le radiateur chauffe pour maintenir cette température ECO.
Le radiateur chauffe alors que la fenêtre est ouverte.	Il peut y avoir un laps de temps entre l'ouverture de la fenêtre et l'arrêt de la chauffe (<i>environ 15 minutes</i>). Si ce laps de temps vous paraît trop long, vous pouvez passer en mode  manuellement.

PROBLÈME RENCONTRÉ	VÉRIFICATION À FAIRE
Le radiateur met du temps à chauffer.	La résistance électrique chauffe le fluide qui se met progressivement et de façon naturelle en circulation à l'intérieur de l'appareil. Les propriétés d'inertie du fluide font que la température de surface de l'appareil n'atteint un niveau optimal qu'au bout de 15 min au minimum, ceci suivant la température ambiante et des déperditions de la pièce lors de la mise en chauffe de l'appareil.
Le boîtier de commande est chaud.	Il est normal que le boîtier de commande soit chaud quand le radiateur fonctionne. Les températures de surface et des composants sont conformes à la norme NF Électricité Performance.
Le radiateur est très chaud en surface.	Il est normal que l'appareil soit chaud lorsqu'il fonctionne, la température maximale de surface étant limitée conformément à la norme NF Électricité Performance. Si toutefois vous jugez que votre appareil est toujours trop chaud, vérifiez que la puissance est adaptée à la surface de votre pièce (<i>nous vous préconisons 100 W/m² pour une hauteur sous plafond de 2,50 m ou 40W/m²</i>) et que l'appareil n'est pas placé dans un courant d'air qui perturberait sa régulation.
Le voyant ☉ s'affiche quand vous augmentez la température.	La température Confort Maxi est limitée (<i>voir chapitre «Limiter la température confort»</i>). Vous êtes en mode ECCO et vous ne pouvez pas augmenter la température ECCO au-delà de la température ☀.
Le voyant -3.5° apparaît en mode ECCO .	Le voyant -3.5° apparaît seulement quand la différence de température de consigne entre ☀ et ECCO est égale à 3,5° C. Cet écart de 3,5° C est préconisé pour faire des économies d'énergie mais est toutefois modifiable.
Des traces de salissures apparaissent sur le mur autour du radiateur.	Les salissures sont liées à la mauvaise qualité de l'air ambiant (<i>utilisation d'une cheminée, de bougies, fumées de cigarettes...</i>). Il est conseillé, dans ce cas, de vérifier la bonne aération de la pièce (<i>ventilation, entrée d'air, etc.</i>). Ces salissures ne justifient pas le remplacement sous garantie de l'appareil.
Pour les appareils équipés d'un système de programmation ou piloté par l'intermédiaire du fil pilote :	
Le radiateur ne suit pas les ordres de programmation externes.	Assurez-vous de la bonne utilisation de la centrale de programmation (<i>voir notice d'utilisation</i>). Vérifiez que le radiateur est en mode Programmation et que le programme externe EP est attribué au jour souhaité de la semaine.

Si vous n'avez pas réussi à résoudre votre problème, contactez un professionnel en vous munissant préalablement des références de votre appareil relevées sur la plaque signalétique (*code commercial (C), numéro de série (E)*) de la température de la pièce et de votre système de programmation éventuel.

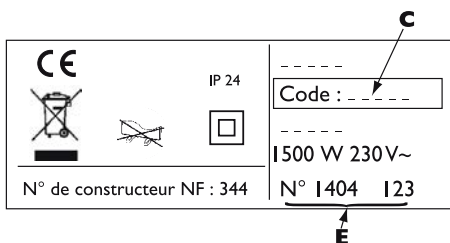

Chauffage

Chauffe-eau

Ventilation

CONDITIONS DE GARANTIE

- La durée de garantie est de deux ans à compter de la date d'installation ou d'achat et ne saurait excéder 30 mois à partir de la date de fabrication en l'absence de justificatif.
- SAUTER assure l'échange ou la fourniture des pièces reconnues défectueuses à l'exclusion de tous dommages et intérêts.
- Les frais de mains d'oeuvre, de déplacement et de transport sont à la charge de l'utilisateur.
- Les détériorations provenant d'une installation non conforme, d'un réseau d'alimentation ne respectant pas la norme NF EN 50160, d'un usage anormal ou du non respect des prescriptions de ladite notice ne sont pas couvertes par la garantie.
- Les dispositions des présentes conditions de garantie ne sont pas exclusives du bénéfice, au profit de l'acheteur, de la garantie légale pour défauts et vices cachés qui s'appliquent en tout état de cause dans les conditions des articles 1641 et suivants du code civil.
- Présenter le présent certificat uniquement en cas de réclamation auprès du distributeur ou de votre installateur, en y joignant votre facture d'achat.



le choix 100% tranquillité à partir de 45€

Avec Garantie +, vous bénéficiez :

- d'une extension de garantie de 3 ans
- de services premium incluant :
 - en cas de besoin : un dépannage à domicile, pièces et main-d'oeuvre incluses
 - des conseils personnalisés,
 - des rappels d'entretien

ENREGISTREZ VOS PRODUITS

sur www.mon-sauter.com

et tentez de gagner 3 ans de garantie supplémentaire pour tous vos appareils.



09 77 42 42 42

Service gratuit
+ prix appel

Avant d'appeler SAUTER Service, munissez-vous des informations suivantes indiquées sur la plaque signalétique située sur le côté de l'appareil.

*du lundi au vendredi de 8h00 à 12h30 et de 13h30 à 18h00

Pour toute information complémentaire, rendez-vous sur www.confort-sauter.com

Type de l'appareil : _____

N° de série : _____

Date d'achat : _____

Cachet du revendeur