

Cinto

Radiateur à inertie



CHAUFFAGE

CHAUFFE-EAU

CLIMATISATION

VENTILATION

Sauter

WWW.CONFORT-SAUTER.COM

Sommaire

Mise en garde	2
Installation	
Préparer l'installation de l'appareil	3
Fixer les pattes d'accrochage au mur	4
Raccorder l'appareil	5
Fixer l'appareil	6
Fonctionnement	7
Utilisation	
Mettre en marche votre appareil	8
Mettre en veille votre appareil	8
Choisir votre mode de chauffage	9
Chauffer votre pièce : utilisation du mode Confort	9
Abaisser la température de votre pièce : utilisation du mode Eco	11
Programmer vos périodes de chauffe : utilisation du mode prog	12
M'absenter plus de 24 heures : utilisation du mode Hors Gel	17
Utiliser les fonctions d'économies d'énergie	18
Verrouiller les commandes	21
Humidificateur intégré	22
Stickers	22
Entretien	23
Retour au réglage de base usine	23
Etalonnage de la température	23
En cas de problème	24

Nous vous remercions de votre choix et de votre confiance. L'appareil que vous venez d'acquérir a été soumis à de nombreux tests et contrôles afin d'en assurer la qualité et ainsi vous apporter une entière satisfaction.

Les références de votre appareil

Elles sont situées sur le côté gauche de l'appareil.

Le Code commercial et le Numéro de série identifient auprès du constructeur l'appareil que vous venez d'acquérir.

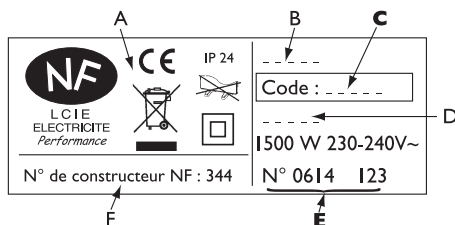

- A Normes, labels de qualité
- B Nom commercial
- C Code commercial**
- D Référence de fabrication
- E N° de série**
- F N° de constructeur





Les appareils munis de ce symbole ne doivent pas être mis avec les ordures ménagères, mais doivent être collectés séparément et recyclés.

La collecte et le recyclage des produits en fin de vie doivent être effectués selon les dispositions et les décrets locaux.

Conservez la notice, même après l'installation de l'appareil.

Mise en garde

- Veillez à ne pas vous appuyer, poser de charges lourdes, ni vous assoir sur l'appareil afin de ne pas dégrader le système de fixation murale.
- Veillez à ce que les enfants ne s'appuient pas sur l'appareil et ne jouent pas à proximité quand il fonctionne, la surface de celui-ci risquant dans certaines circonstances de causer des brûlures sur la peau, notamment du fait que leurs réflexes ne sont pas encore acquis ou sont plus lents que ceux d'un adulte. En cas de risque, prévoyez l'installation d'une grille de protection devant l'appareil.
- Cet appareil n'est pas prévu pour être utilisé par des personnes (*y compris les enfants*) dont les capacités physiques, sensorielles ou mentales sont réduites, ou des personnes dénuées d'expérience ou de connaissance, sauf si elles ont pu bénéficier, par l'intermédiaire d'une personne responsable de leur sécurité, d'une surveillance ou d'instructions préalables concernant l'utilisation de l'appareil.
- Il convient de surveiller les enfants afin qu'ils ne jouent pas avec l'appareil.
- Toutes interventions sur les parties électriques doivent être effectuées par un professionnel qualifié.
- Veillez à ne pas introduire d'objets ou de papier dans l'appareil.
- A la première mise en chauffe, une légère odeur peut apparaître correspondant à l'évacuation des éventuelles traces liées à la fabrication de l'appareil.
-  - Pour éviter une surchauffe et une détérioration des éléments de votre appareil, ne couvrez pas l'appareil (*rideaux, serviettes,...*).
- Pour toutes interventions, il est impératif que l'appareil soit mis en position arrêt de la chauffe (*un appui long sur *) et refroidi avant décrochage de la patte.

Installation

PRÉPARER L'INSTALLATION DE L'APPAREIL

Règles d'installation

- Cet appareil a été conçu pour être installé dans un local résidentiel. Dans tout autre cas, veuillez consulter votre distributeur.
- L'installation doit être faite dans les règles de l'art et conforme aux normes en vigueur dans le pays d'installation (*NFC 15100 pour la France*).
- L'appareil doit être alimenté en 230V Mono 50Hz.
- Dans des locaux humides comme les salles de bains et les cuisines, vous devez installer le boîtier de raccordement au moins à 25 cm du sol.

Tenir l'appareil éloigné d'un courant d'air susceptible de perturber son fonctionnement (ex : sous une Ventilation Mécanique Centralisée, etc...).

Ne pas l'installer sous une prise de courant fixe.

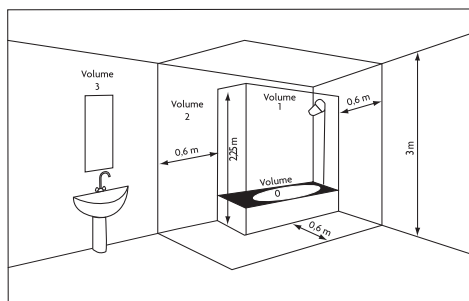

Volume 1	Pas d'appareil électrique
Volume 2	Appareil électrique Classe II - IP X4
Volume 3	Appareil électrique Classe II

Respectez les distances minimales avec le mobilier pour l'emplacement de l'appareil.

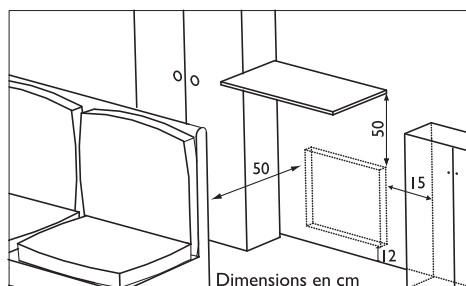

L'installation d'un appareil en altitude provoque une élévation de la température de sortie d'air.

Il est interdit de monter un appareil verticalement et vice-versa.

Il est interdit d'utiliser l'appareil en configuration mobile, sur pieds ou roulettes.

FIXER LES PATTES D'ACCROCHAGE AU MUR

1

En fonction de la puissance de votre appareil, pointez les 4 ou 6 trous de fixation à l'aide du schéma ci-contre.

Puissance	Cote X1	Cote X2
1000 W	400 mm	/
1500 W	640 mm	/
2000 W	880 mm	400 mm

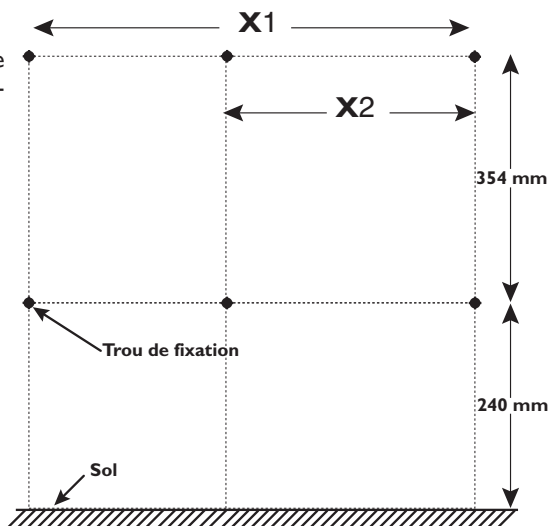

2

En fonction de la puissance de votre appareil, percez les 4 ou 6 trous et mettez des chevilles. En cas de support particulier, utilisez des chevilles adaptées (ex : plaque de plâtre).

3

Positionnez les pattes d'accrochage (2 ou 3 en fonction de la puissance de votre appareil) en faisant coïncider les points de perçage et vissez.

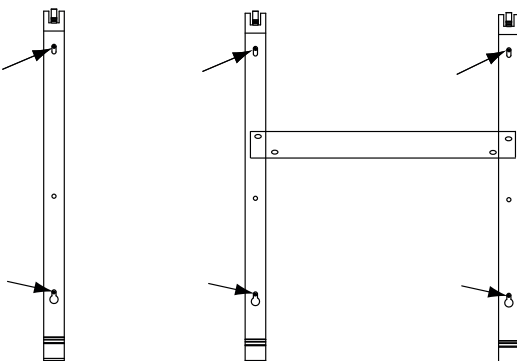

RACCORDER L'APPAREIL

Règles de raccordement

- L'appareil doit être alimenté en 230 V Mono 50Hz.
- L'alimentation de l'appareil doit être directement raccordée au réseau après le disjoncteur et sans interrupteur intermédiaire.
- Le raccordement au secteur se fera à l'aide du câble de l'appareil par l'intermédiaire d'un boîtier de raccordement. Dans des locaux humides comme les salles de bains et les cuisines, il faut installer le boîtier de raccordement au moins à 25 cm du sol.
- **Le raccordement à la terre est interdit. Ne pas brancher le fil pilote (fil noir) à la terre.**
- L'installation doit être équipée d'un dispositif de coupure omnipolaire ayant une distance d'ouverture de contact d'au moins 3 mm.
- Si le câble d'alimentation est endommagé, il doit être remplacé par le fabricant, son service après-vente ou une personne de qualification similaire afin d'éviter un danger.
- Si vous utilisez le fil pilote et s'il est protégé par un différentiel 30mA (ex : salle de bains), il est nécessaire de protéger l'alimentation du fil pilote sur ce différentiel.
- Si vous voulez utiliser un délesteur, ne choisissez pas un délesteur par coupure d'alimentation, celui-ci est incompatible avec nos appareils. il entraînerait une détérioration du thermostat.

Schéma de raccordement de l'appareil

- Coupez le courant et branchez les fils d'après le schéma suivant :

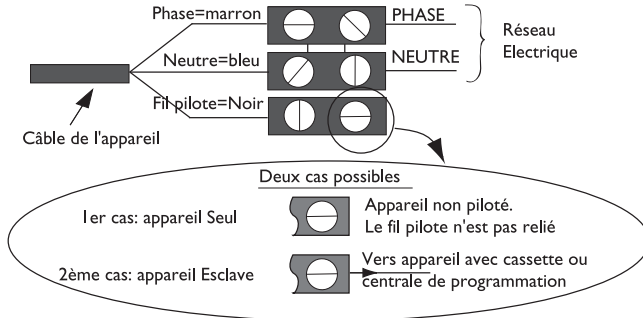

- Vous pouvez raccorder le fil pilote si votre maison est équipée d'une centrale de programmation, d'un programmeur ou d'un gestionnaire.

Dans ce cas, pour vérifier la transmission correcte des ordres de programmation, procédez aux vérifications suivantes en fonction des modes choisis (*Confort, Eco, ...*) :

	CONFORT	ECO	HORS GEL	ARRET DU CHAUFFAGE DELESTAGE	CONFORT -1°C	CONFORT -2°C
SIGNAL A TRANSMETTRE						
MESURE ENTRE LE FIL PILOTE ET LE NEUTRE	0 Volt	230 Volt	-115 Volts négative	+115 Volts positive	230 Volts pendant 3 s	230 volts pendant 7 s

FIXER L'APPAREIL

1

Posez délicatement le tube inférieur de l'appareil sur la partie arrondie des 2 ou 3 pattes d'accrochage.

Lors de cette opération, ne pas faire reposer l'appareil sur une seule patte d'accrochage.

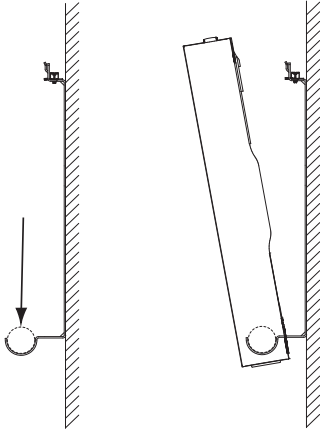

2

Ramenez l'appareil vers les pattes puis, en le relevant, introduisez les pattes d'accrochage dans les 2 ou 3 supports d'accrochage prévus à cet effet.

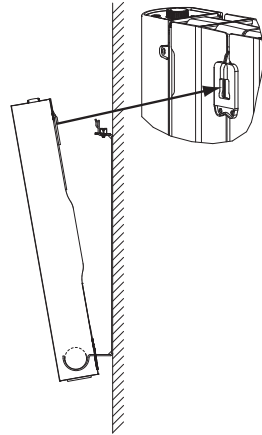

3

Tournez les 2 ou 3 verrous à l'aide d'un tournevis.

Votre appareil est fixé et verrouillé.

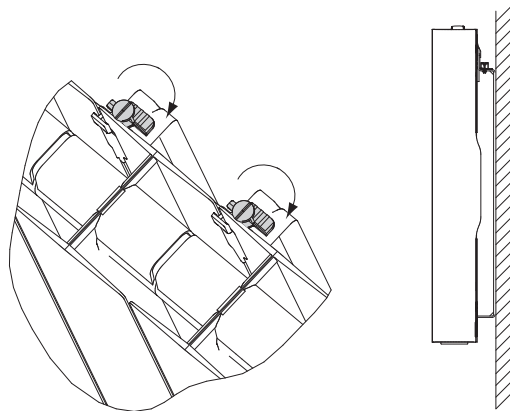

Fonctionnement

Le boîtier de commande

Pour plus de confort et d'économie, votre appareil est doté d'un boîtier de commande à affichage digital. Il vous permet de régler toutes les fonctionnalités de l'appareil.

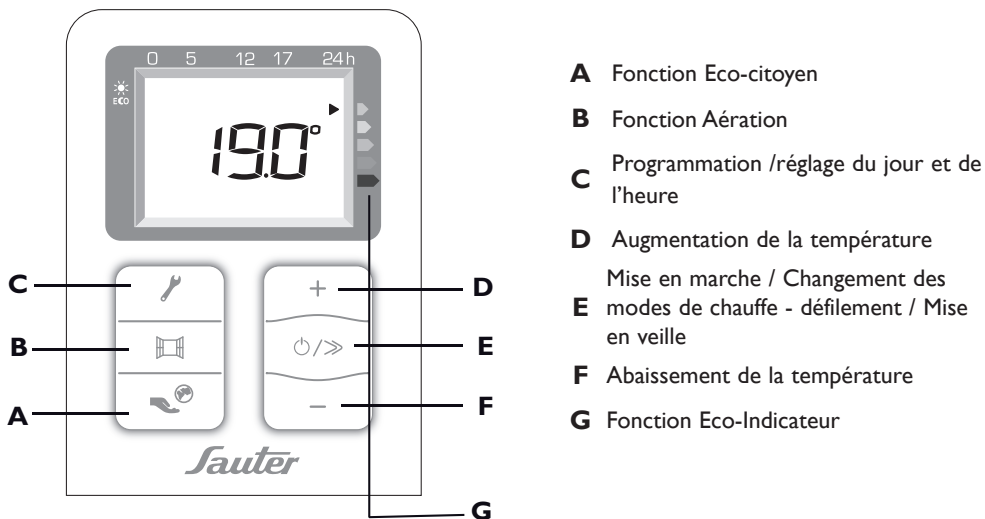

Enlever le film plastique placé sur le boîtier de commande.

Les différents affichages

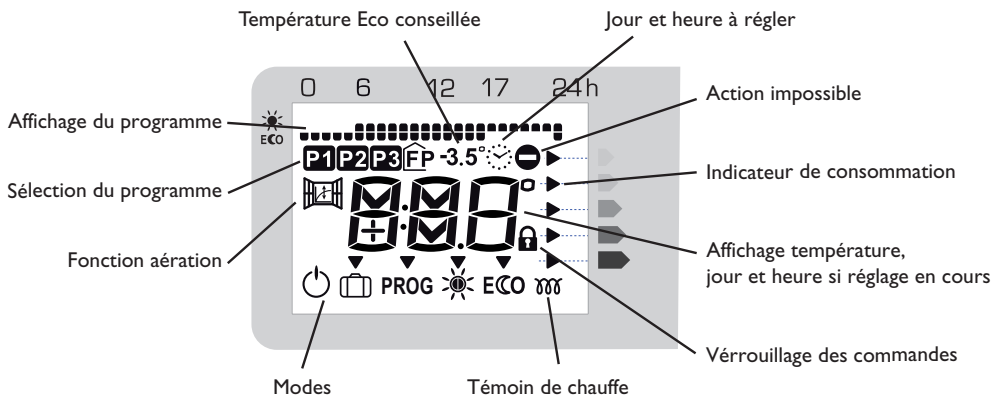

Au bout de 2 minutes d'inactivité, l'écran revient à l'affichage principal.

Utilisation

METTRE EN MARCHÉ VOTRE APPAREIL

Pour mettre en marche l'appareil, appuyez sur la touche **Mise en marche (E)**.

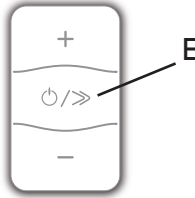

L'appareil affiche la température de confort.

Lors de la première mise en route, l'appareil est réglé en mode Confort à 19° C.

ACTIVER L'ÉCRAN

Si l'écran n'est pas éclairé, un appui sur n'importe quelle touche ne fait qu'activer l'éclairage de l'écran.

Si l'écran n'est pas éclairé, appuyez sur n'importe quelle touche pour le réactiver.



Vous pouvez maintenant appuyer sur la touche correspondant au réglage que vous souhaitez faire.

METTRE EN VEILLE VOTRE APPAREIL

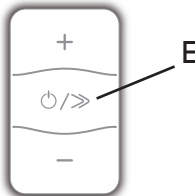

Pour mettre en veille votre appareil, maintenez appuyé la touche **Mise en veille (E)**.



Votre panneau affiche OFF puis s'éteint.

CHOISIR VOTRE MODE DE CHAUFFAGE

Vous pouvez faire fonctionner votre appareil dans plusieurs modes :

- Le mode Confort  , qui vous permet d'obtenir une température ambiante agréable.
- Le mode ECO , qui vous permet d'abaisser la température de votre pièce lors d'une absence prolongée de la maison, ou pendant la nuit, notamment dans les chambres.
- Le mode Programmation PROG , qui vous permet de programmer les modes Confort et Eco en fonction des périodes d'occupation de la pièce, au moyen des programmes P1, P2, P3 ou au moyen d'un système de programmation (*centralisé*).
- Le mode Hors Gel  qui vous permet de maintenir une température de 7° C ($\pm 3^\circ$ C) lors d'une absence de plus de 24 heures.



CHAUFFER VOTRE PIÈCE : UTILISATION DU MODE CONFORT

DESCRIPTION

Ce mode vous permet d'avoir la température ambiante souhaitée dans la pièce. Les voyants de l'éco-indicateur vont vous permettre d'optimiser votre réglage (*voir en page 20*).

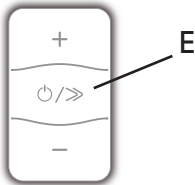

COMMENT ACTIVER CE MODE ?

Si l'écran n'est pas éclairé, un appui sur n'importe quelle touche ne fait qu'activer l'éclairage de l'écran.

<p>Pour activer le mode Confort, appuyez plusieurs fois sur la touche Défilement (E) jusqu'à ce que la flèche de sélection soit sur le mode Confort ☀.</p>		 <p>La flèche de sélection de mode clignote quelques secondes, puis seul le pictogramme ☀ reste affiché : le réglage est validé.</p>
---	---	---

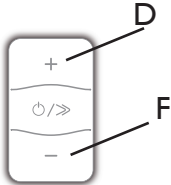

La température Confort conseillée est de 19° C. Le mode Confort va de 12,5° C à 28° C.

COMMENT MODIFIER LA TEMPÉRATURE SOUHAITÉE ?

<p>Pour modifier la température affichée, appuyez sur les touches + (D) ou - (F).</p>		 <p>Le voyant de chauffe ☀☀☀ apparaît à l'écran si la température ambiante est inférieure à celle affichée.</p>
---	---	--

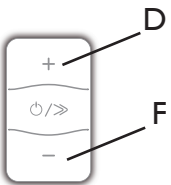

Attendez au minimum 6 heures pour que la température se stabilise.

<p>Si la température de la pièce ne vous convient pas, ajustez l'affichage en appuyant sur les touches + (D) ou - (F).</p>		 <p>Plus la température indiquée sur l'écran est élevée, plus le voyant de l'indicateur de consommation se décalera vers le bas (indicateurs orange et rouge).</p>
--	---	---



ABAISSER LA TEMPERATURE DE VOTRE PIECE : UTILISATION DU MODE ECO





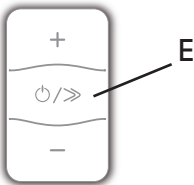

DESCRIPTION

Il est conseillé d'utiliser ce mode pour des périodes d'absences comprises entre 2 heures et 24 heures, ou pendant la nuit, notamment dans les chambres.

La température Eco maximum est de 19°C.

COMMENT ACTIVER CE MODE ?

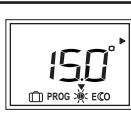
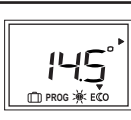
<p>Appuyez plusieurs fois sur la touche Défilement (E) jusqu'à ce que la flèche de sélection soit sur le mode ECCO.</p>		
<p>La flèche de sélection de mode clignote quelques secondes, puis seul le pictogramme ECCO reste affiché : le réglage est validé.</p>		

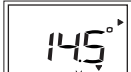
	Affichage Confort	Affichage Eco
<p>Passage du mode Confort au mode Eco : température abaissée de -3,5°C par rapport à la température Confort.</p>		
<p>Le pictogramme -3,5° C n'apparaît pas à l'écran : l'écart avec la température de Confort réglée est différent de -3,5° C.</p>		
<p>Abaissez la température Confort en dessous de la température Eco, la température Eco baissera automatiquement de -0,5°C par rapport à la température Confort.</p>		
<p>Augmentez la température Confort, la température Eco ne change pas.</p>		

COMMENT MODIFIER LA TEMPERATURE SOUHAITEE ?

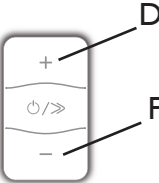
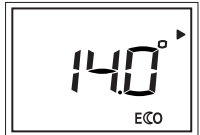
<p>Si vous le souhaitez, vous pouvez modifier la température affichée, en appuyant sur les touches + (D) ou - (F).</p>		
<p>La température Eco choisie s'affiche à l'écran.</p>		

PROGRAMMER VOS PERIODES DE CHAUFFE : UTILISATION DU MODE PROG

Vous pouvez programmer vos périodes de température Confort ☀️ et ECO soit en utilisant un des trois programmes pré-enregistrés, soit en connectant le fil pilote sur un programmeur (*mode Fil pilote (FP) proposé par défaut - reportez-vous à la notice jointe à votre programmeur*).

Il est possible de brancher sur un programmeur plusieurs appareils.

3 programmes sont pré-enregistrés : **P1**, **P2** et **P3** et non modifiables.

		0h	1h	2h	3h	4h	5h	6h	7h	8h	9h	10h	11h	12h	13h	14h	15h	16h	17h	18h	19h	20h	21h	22h	23h	
P1	☀️																									
	ECO																									
P2	☀️																									
	ECO																									
P3	☀️																									
	ECO																									

P1 est préconisé pour une présence constante, par exemple le week-end (mode Eco de 23 h à 5 h, mode Confort de 5 h à 23 h).

P2 est préconisé si vous êtes absents la journée (mode Eco de 23 h à 5 h et de 9 h à 17 h, mode Confort de 5 h à 9 h et de 17 h à 23 h).

P3 est préconisé si vous êtes absents la journée, mais que vous rentrez le midi (mode Eco de 23 h à 5 h, de 9 h à 12 h et de 14 h à 17 h, mode Confort de 5 h à 9 h, de 12 h à 14 h et de 17 h à 23 h).

correspond à l'utilisation d'un programmeur.



Nota : En cas d'absence d'ordre sur le fil pilote, l'appareil fonctionne en mode Confort.



Lors du passage du mode Confort vers le mode Eco, le temps de basculement est de l'ordre de 12 secondes.

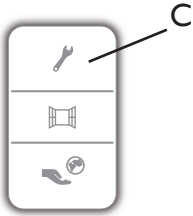
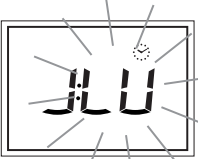
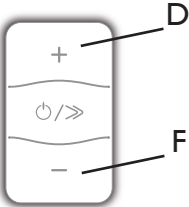

Les ordres Hors Gel et Délestage sont prioritaires par rapport aux modes Eco, Confort et programmation (P1, P2, P3 et).

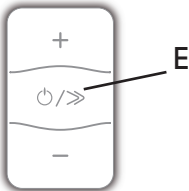
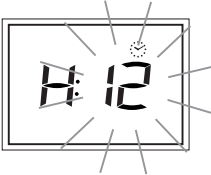
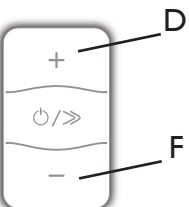
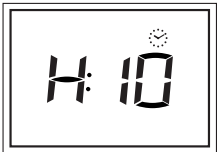

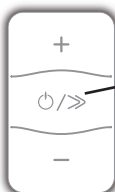
COMMENT RÉGLER LE JOUR ET L'HEURE ?

Avant de régler la programmation, il faut mettre à l'heure l'appareil ou s'assurer qu'il est déjà à la bonne date et la bonne heure.

<p>Pour accéder au réglage du jour et de l'heure, maintenez appuyé quelques secondes la touche Programmation (C).</p>		 <p>Les lettres sur l'écran clignotent : vous pouvez commencer à régler le jour. (J = jour - LU = lundi)</p>
<p>Pour modifier le jour, appuyez sur la touche + (D) ou la touche - (F).</p>		 <p>Vous avez modifié le jour. Vous pouvez accéder au réglage de l'heure.</p>
<p>Pour accéder au réglage de l'heure, appuyez sur la touche Défilement (E).</p>		 <p>Les lettres sur l'écran clignotent pour modifier l'heure.</p>
<p>Pour modifier l'heure, appuyez sur la touche + (D) ou la touche - (F).</p>		 <p>Vous avez modifié l'heure. Vous pouvez accéder au réglage des minutes.</p>

<p>Pour accéder au réglage des minutes, appuyez sur la touche Défilement (E).</p>		 <p>Les lettres sur l'écran clignotent pour modifier les minutes.</p>
--	---	---

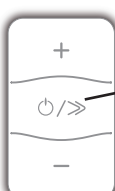
<p>Pour modifier les minutes, appuyez sur la touche + (D) ou la touche - (F).</p>		 <p>Vous avez modifié les minutes. Vous pouvez valider le réglage.</p>
---	---	---

<p>Pour valider les minutes, appuyez sur la touche Défilement (E).</p>		 <p>L'écran revient à l'affichage principal.</p>
---	---	---

Nota : A tout moment, vous pouvez sortir des réglages en appuyant sur la touche **Programmation (C)** . Les réglages effectués sont enregistrés.

COMMENT ATTRIBUER UN PROGRAMME JOURNALIER ?

Pour accéder au programme journalier, effectuez un appui court sur la touche **Programmation (C)**.

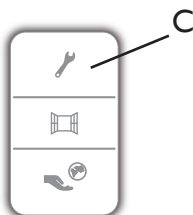

Pour le lundi, le programme "FP" est sélectionné.
(J = jour - LU = lundi - FP = programmeur)

Deux solutions sont possibles :

- a- Vous souhaitez conserver le programme sélectionné,**
- b- Vous souhaitez modifier le programme sélectionné.**

a- Conserver le programme sélectionné - exemple du lundi

Vous souhaitez conserver le programme "FP" le lundi : appuyez sur la touche **Défilement (E)**, pour passer au réglage du jour suivant.

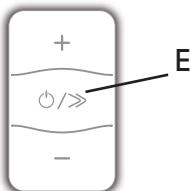

Le programme du lundi est validé. Vous pouvez maintenant programmer le mardi.

b- Modifier le programme sélectionné - exemple du lundi

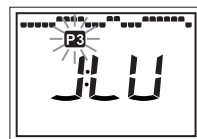
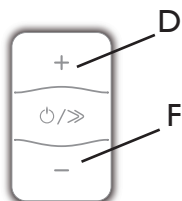

Vous souhaitez modifier le programme "FP" du lundi : appuyez sur la touche **+** (D) ou la touche **-** (F) jusqu'à ce que le programme voulu clignote à l'écran.



Vous avez choisi le programme P3 pour le lundi, vous pouvez le valider en appuyant sur la touche **Défilement (E)**.

COMMENT ATTRIBUER UN PROGRAMME JOURNALIER À TOUS LES JOURS DE LA SEMAINE ?

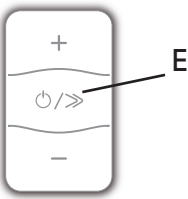
Procédez de la même façon pour tous les jours de la semaine, jusqu'au dimanche, soit en conservant le programme sélectionné, soit en le modifiant.

<p>Validez les programmes choisis pour chaque jour de la semaine, en appuyant sur la touche Défilement (E).</p>		 <p>Vous avez validé vos programmes journaliers. Il faut maintenant activer le mode Programmation PROG.</p>
--	---	---

Nota : Même en cas de coupure de courant, les réglages restent enregistrés.

COMMENT ACTIVER LE MODE PROGRAMMATION **PROG** ?

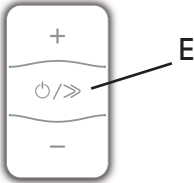
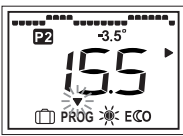
<p>Pour activer le mode Programmation, appuyez sur la touche Défilement (E) jusqu'à ce que la flèche soit sur le mode PROG.</p>		 <p>La flèche de sélection de mode clignote quelques secondes, puis PROG reste affiché ainsi que le pictogramme du mode en cours de programmation.</p>
--	---	--

Nota : Si le pictogramme  clignote, vous devez vérifier le réglage du jour et de l'heure (voir page 13).

M'ABSENTER PLUS DE 24 HEURES : UTILISATION DU MODE HORS GEL



La température Hors Gel  est préréglée à 7° C ($\pm 3^{\circ}$ C) et ne peut pas être modifiée.

COMMENT ACTIVER LE MODE HORS GEL ?

Appuyez sur la touche **Défilement (E)** jusqu'à ce que la flèche soit sur le mode Hors Gel  .

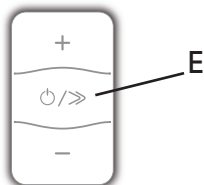

La flèche de sélection de mode clignote quelques secondes, puis le pictogramme  reste affiché.

UTILISER LES FONCTIONS D'ÉCONOMIES D'ÉNERGIE : FONCTION AÉRATION

Ces fonctions permettent à votre appareil de s'adapter de lui-même à votre vie quotidienne, sans que vous n'ayez à vous en préoccuper.

Pour utiliser ces fonctions, nous vous conseillons de régler votre appareil sur les modes

Confort ☀️ ou PROG .

Cette fonction vient en complément de la programmation.

Cette fonction permet l'arrêt et la reprise automatique de la chauffe de l'appareil, dès lors que vous aérez votre pièce, permettant ainsi d'économiser l'énergie.

Lorsque vous ouvrirez la fenêtre de la pièce où est installé votre appareil, ce symbole ☰ clignotera pour signaler la prise en compte de l'aération, et adaptera la chauffe en conséquence. À la fermeture de la fenêtre, ce symbole arrêtera de clignoter et l'appareil reprendra son fonctionnement normal.

Nous vous déconseillons l'usage de la fonction Aération ☰ dans les couloirs et pièces situés à proximité d'une porte d'entrée donnant sur l'extérieur ou dans le garage.

Ne pas chauffer la pièce pendant l'aération de la pièce permet de réaliser des économies d'énergie. Si vous oubliez d'éteindre votre appareil lors de l'ouverture prolongée d'une fenêtre, la fonction Aération ☰ permet d'y pallier et évite à votre appareil de chauffer inutilement : votre appareil détectera automatiquement l'ouverture et la fermeture de la fenêtre, vous évitant tout gaspillage d'énergie.

Votre appareil réagit aux ouvertures et fermetures de fenêtre, en fonction de plusieurs variables, dont notamment :

- température de consigne souhaitée dans la pièce,
- température extérieure,
- configuration de votre installation...

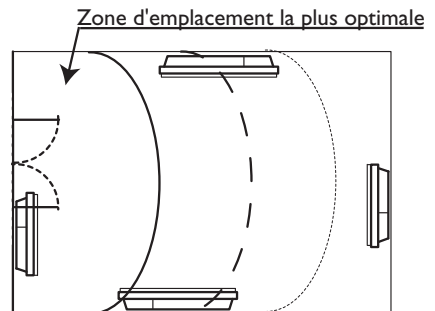

En détectant l'ouverture et la fermeture de la fenêtre, la fonction Aération vous permet d'adopter naturellement un geste éco-citoyen : ne pas chauffer inutilement votre logement lorsque vous l'aérez, pour plus de confort et d'économies.

COMMENT ACTIVER LA DÉTECTION D'OUVERTURE ET DE FERMETURE DE FENÊTRE ?

Pour activer la détection, appuyez sur la touche **Aération (B)**.

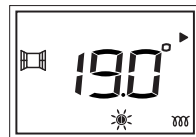
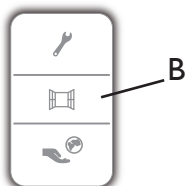

Le symbole  représentant la détection d'ouverture et de fermeture de fenêtre s'affiche à l'écran.

Sa température de fonctionnement est de 7°C , à $\pm 3^{\circ}\text{C}$, pendant toute la durée d'aération de votre pièce. A la fermeture de la fenêtre, votre appareil reprendra son fonctionnement initial.

Après 2 heures, l'appareil se remet en chauffe dans tous les cas. La durée maximum d'aération prévue est de 2 heures.

NB : Si la fonction ne satisfait pas à votre besoin, vous pouvez arrêter manuellement la chauffe de votre appareil (appui long sur touche Mise en marche (E) ).

Le symbole  clignote lorsqu'il abaisse sa température de fonctionnement.

COMMENT DÉSACTIVER LA DÉTECTION D'OUVERTURE ET DE FERMETURE DE FENÊTRE ?

Pour désactiver la détection, appuyez sur la touche **Aération (B)**.

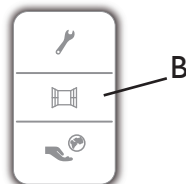



Le symbole  représentant la détection d'ouverture et de fermeture de fenêtre disparaît de l'écran.

UTILISER LES FONCTIONS D'ECONOMIES D'ENERGIE : FONCTION ECO-CITOYEN

Utilisez la fonction Eco-citoyen pour régler votre appareil à la température optimale, juste équilibre entre votre confort et vos économies.

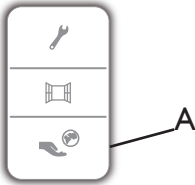
COMMENT UTILISER LA FONCTION ÉCO-CITOYEN ?

<p>Pour l'utiliser, appuyez sur la touche Eco-citoyen (A).</p>		 <p>La température affichée est de 19° C en mode Confort ☀ et de 15,5° C en mode ECO.</p>
---	---	--

Cette fonction ne modifie pas la programmation de votre appareil.

UTILISER LES FONCTIONS D'ECONOMIES D'ENERGIE : FONCTION ECO-INDICATEUR

La consommation d'un appareil de chauffage électrique dépend, entre autres, de la température demandée. La température préconisée par les pouvoirs publics est de 19° C, en mode Confort (15,5° C en mode Eco).

La fonction "éco-indicateur" vous permet de vous positionner par rapport à cette température recommandée.

Ainsi, en fonction de la température demandée :

- Si la flèche noire de l'écran se positionne devant le 2ème pictogramme orange ou le rouge, vous aurez un comportement plus responsable en abaissant significativement votre température demandée.
- Si la flèche noire de l'écran se positionne devant le 1er pictogramme orange, vous aurez un comportement plus responsable en abaissant légèrement votre température demandée.
- Si la flèche noire est devant le pictogramme vert, vous êtes à la température recommandée et vous avez d'ores et déjà un comportement responsable.



Tous les appareils d'une même pièce doivent être équipés des mêmes fonctionnalités. Les fonctions d'économies d'énergie devront être réglées de la même manière sur chaque appareil.

VERROUILLER LES COMMANDES

Afin d'éviter toutes manipulations intempestives du boîtier de commande, nous vous conseillons de le verrouiller.

COMMENT VERROUILLER LES COMMANDES ?

Pour verrouiller les commandes, maintenez appuyé simultanément et quelques secondes les touches :

- **Aération (B)** et
- **Mise en marche (E)**.

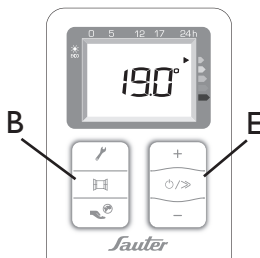

Un cadenas s'affiche à l'écran : il n'est plus possible de modifier les réglages.

COMMENT DÉVERROUILLER LES COMMANDES ?

Pour déverrouiller les commandes, maintenez appuyé simultanément et quelques secondes les touches :

- **Aération (B)** et
- **Mise en marche (E)**.

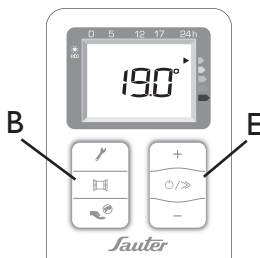

Le cadenas disparaît de l'écran : les réglages peuvent être modifiés.

HUMIDIFICATEUR INTEGRE

L'humidificateur, intégré sur le côté gauche de l'appareil, est un réservoir que vous pouvez remplir d'eau, afin d'améliorer la qualité de l'air en l'humidifiant. Ce réservoir n'est destiné à recevoir que de l'eau.

Retirez le couvercle puis le réservoir, en le soulevant.

Remplissez le réservoir d'eau.

Remettez le réservoir en place, ainsi que son couvercle.

Votre humidificateur est ainsi prêt à l'emploi.

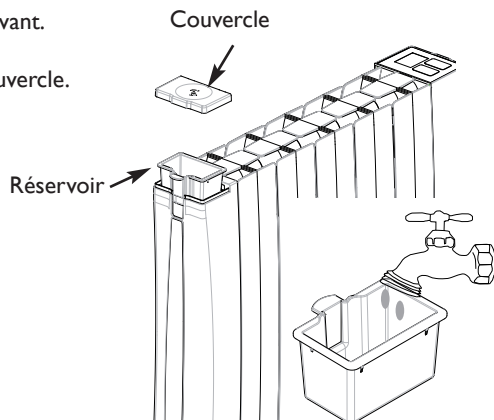

STICKERS

Si vous le souhaitez, vous avez la possibilité de personnaliser votre appareil, grâce aux stickers fournis.

Dans une même couleur, 2 longueurs sont disponibles. Le sticker le plus long est à coller sur le côté droit (côté équipé du boîtier de commande).

Découlez une extrémité du sticker de sa protection, puis le positionner dans la zone haute de son emplacement.

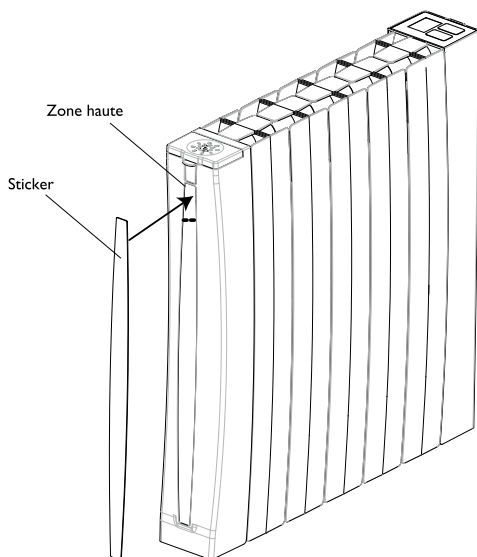

Retirez lentement le reste de la protection tout en collant le sticker sur l'appareil.

Procédez de la même façon pour l'autre côté.



ENTRETIEN

Pour conserver les performances de l'appareil, il est nécessaire, environ 2 fois par an, d'effectuer son dépoussiérage.

Ne jamais utiliser de produits abrasifs et de solvants.

RETOUR AU REGLAGE DE BASE USINE

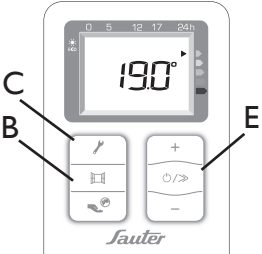
Votre appareil vous offre la possibilité de revenir au réglage de base.

<p>Maintenez appuyé simultanément les touches</p> <ul style="list-style-type: none">- Aération (B),- Réglages (C),- Défilement (E), <p>jusqu'à ce que sur l'écran apparaissent tous les affichages (voir page 7 les différents affichages).</p>	 <p>The image shows the thermostat's control panel. Three buttons are highlighted with arrows and labels: 'B' points to the fan icon button, 'C' points to the gear icon button, and 'E' points to the right arrow button. The digital display shows 19.0°C.</p>	 <p>The image shows the thermostat's digital display. It displays '19.0°' with a sun icon below it, indicating the 'Confort' mode.</p> <p>L'appareil se met en mode Confort ☀ à 19° C. Le mode ECCO est à 15,5° C. Les fonctions d'économie d'énergie et les programmations sont désactivées.</p>
--	---	---

ETALONNER LA TEMPÉRATURE

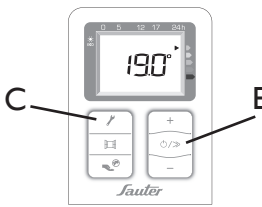
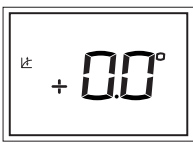

Après plusieurs heures de chauffe, il est possible, en fonction de votre installation, que vous releviez une température différente de celle affichée sur votre appareil. Dans ce cas, vous pouvez étalonner la température affichée.

<p>Maintenez appuyé simultanément les touches :</p> <ul style="list-style-type: none">- Programmation (C),- Mise en marche (E).	 <p>The image shows the thermostat's control panel. Two buttons are highlighted with arrows and labels: 'C' points to the gear icon button and 'E' points to the right arrow button. The digital display shows 19.0°C.</p>	 <p>The image shows the thermostat's digital display. It displays '+ 00°', indicating the temperature calibration screen.</p> <p>Avec les touches + (D) ou - (F), choisissez votre valeur d'étalonnage (entre -2°C et 2°C).</p>
--	---	--

Ex : La température affichée sur votre appareil est 20° C.

La température affichée sur votre thermomètre est de 19° C => Choisissez la valeur d'étalonnage -1° C. Validez votre choix en appuyant sur la touche Programmation (C). Votre appareil chauffera la pièce jusqu'à atteindre 20° C.

EN CAS DE PROBLÈME

VPROBLÈME RENCONTRÉ	VÉRIFICATION À FAIRE
Le voyant de chauffe  clignote.	La sonde est débranchée ou ne fonctionne plus. Contactez votre service après-vente SAUTER SERVICE (le numéro figure au dos de cette notice).
L'appareil ne chauffe pas.	Vérifier que le le mode  est bien activé. Si vous êtes en programmation, vérifiez que le programmeur est en mode Confort. Assurez-vous que les disjoncteurs de l'installation sont enclenchés ou bien que le délesteur (si vous en avez un) n'a pas coupé le fonctionnement de l'appareil. Vérifiez la température de l'air de la pièce : si elle est trop élevée, le pictogramme de chauffe ne s'allume pas : l'appareil ne chauffe pas.
L'appareil chauffe tout le temps.	Vérifiez que l'appareil n'est pas situé dans un courant d'air (porte ouverte à proximité, sortie d'air par le cache câble à l'arrière de l'appareil) ou que le réglage de la température n'a pas été modifié. Il peut y avoir un aléa dans le réseau électrique. En cas de problème (thermostat bloqué...), coupez l'alimentation de l'appareil (fusible, disjoncteur) pendant environ 10 minutes, puis rallumez-le. Si le phénomène se reproduit fréquemment, faites contrôler l'alimentation par votre distributeur d'énergie.
L'appareil chauffe alors que la fenêtre est ouverte.	Il peut y avoir un laps de temps entre l'ouverture de la fenêtre et l'arrêt de la chauffe. Si ce laps de temps vous paraît trop long, vous pouvez arrêter manuellement la chauffe de l'appareil.
L'appareil ne chauffe pas assez.	Augmentez la température de consigne en appuyant sur la touche +(D) . Si le réglage est au maximum, faites les vérifications suivantes : <ul style="list-style-type: none"> - Vérifiez si un autre mode de chauffage existe dans la pièce. - Assurez-vous que votre appareil ne chauffe que la pièce (porte fermée). - Faites vérifier la tension d'alimentation de l'appareil. - Vérifiez si la puissance de votre appareil est adaptée à la taille de votre pièce (nous vous préconisons en moyenne 100 W/m² pour une hauteur de plafond de 2,50 m).

PROBLÈME RENCONTRÉ	VÉRIFICATION À FAIRE
Des traces de salissures apparaissent sur le mur autour de l'appareil.	Les salissures sont liées à la mauvaise qualité de l'air ambiant. Il est conseillé, dans ce cas, de vérifier la bonne aération de la pièce (<i>ventilation, entrée d'air, etc.</i>) et d'éviter de fumer à l'intérieur. Ces salissures ne justifient pas le remplacement sous garantie de l'appareil.
Le pictogramme de chauffe apparaît sur l'écran lorsque l'appareil est en mode Eco.	Ce fonctionnement est normal. L'appareil peut chauffer de manière à maintenir une température Eco.
L'appareil met du temps à chauffer.	Le corps de chauffe en pierre se réchauffe progressivement à l'intérieur du radiateur. Les propriétés d'inertie de la brique font que la température de surface de l'appareil n'atteint un niveau optimal qu'au bout de 15 min au minimum, ceci suivant la température ambiante de la pièce lors de la mise en chauffe de l'appareil.
L'appareil est très chaud en surface.	Il est normal que l'appareil soit chaud lorsqu'il fonctionne, la température maximale de surface étant limitée conformément à la norme NF Electricité Performance. Si toutefois vous jugez que votre appareil est toujours trop chaud, vérifiez que la puissance est adaptée à la surface de votre pièce (<i>nous vous préconisons 100 W/m² pour une hauteur sous plafond de 2,50 m</i>) et que l'appareil n'est pas placé dans un courant d'air qui perturberait sa régulation.
Pour les appareils pilotés par l'intermédiaire du fil pilote :	
L'appareil ne suit pas les ordres de programmation externes.	Assurez-vous de la bonne utilisation de la centrale de programmation (<i>voir notice d'utilisation</i>). Vérifiez que votre appareil est en mode Programmation et que le programme externe "Centralisée"  est attribué au jour souhaité de la semaine.

Si vous n'avez pas réussi à résoudre votre problème, contactez votre magasin ou le service après-vente SAUTER SERVICE en vous munissant impérativement des références de votre appareil (situées sur son étiquette signalétique) et de celles de votre éventuel système de programmation, et en relevant la température de votre pièce.

Cinto

Radiateur à inertie

CONDITIONS DE GARANTIE

DOCUMENT A CONSERVER PAR L'UTILISATEUR
(PRÉSENTER LE CERTIFICAT UNIQUEMENT EN CAS DE RÉCLAMATION)

- La durée de garantie est de deux ans à compter de la date d'installation ou d'achat et ne saurait excéder 30 mois à partir de la date de fabrication en l'absence de justificatif.
- SAUTER assure l'échange ou la fourniture des pièces reconnues défectueuses à l'exclusion de tous dommages et intérêts.
- Les frais de main d'oeuvre, de déplacement et de transport sont à la charge de l'utilisateur.
- Les détériorations provenant d'une installation non conforme, d'un réseau d'alimentation ne respectant pas la norme NF EN 50160, d'un usage anormal ou du non respect des prescriptions de ladite notice ne sont pas couvertes par la garantie.
- Les dispositions des présentes conditions de garantie ne sont pas exclusives du bénéfice, au profit de l'acheteur, de la garantie légale pour défauts et vices cachés qui s'appliquent en tout état de cause dans les conditions des articles 1641 et suivants du code civil.
- Présenter le présent certificat uniquement en cas de réclamation auprès du distributeur ou de votre installateur, en y joignant votre facture d'achat.

GARANTIEVOORWAARDEN

DIT DOCUMENT MOET DOOR DE KLANT BEWAARD WORDEN
(HET GARANTIEBEWIJS ALLEEN IN GEVAL VAN KLACHTEN OVERLEGGEN)

- De duur van de garantie bedraagt twee jaar gerekend vanaf de datum van installatie of aankoop en zal nooit langer kunnen zijn dan 30 maanden gerekend vanaf de datum van fabricage in het geval de nodige bewijsstukken ontbreken.
- SAUTER zal de als defect erkende onderdelen vervangen of leveren met uitsluiting van schadevergoeding.
- De arbeids-, verplaatsingen transportkosten zijn ten laste van de gebruiker.
- Beschadigingen die voortvloeien uit een niet conforme installatie, uit een abnormaal gebruik of uit het niet inachtnemen van de voorschriften vermeld in de handleiding worden niet door de garantie gedekt.
- De bepalingen van deze garantievoorwaarden sluiten niet voordeel ten goede van de koper uit, noch de wettelijke garantie met betrekking tot verborgen gebreken en fouten welke hoe dan ook van toepassing zijn volgens de voorwaarden beschreven in artikelen 1641 en volgende van het Burgerlijk Wetboek.
- Dit garantiebewijs alleen in geval van klachten aan uw verdeler of installateur overleggen en er de aankoopfactuur* bijvoegen.

mon cas est particulier

S A U T E R S E R V I C E

► N° Cristal 0977 42 42 42

APPEL NON SURTAXE

Sauter

WWW.CONFORT-SAUTER.COM

TYPE DE L'APPAREIL *

TYPE APPARAAT : _____

N° DE SÉRIE *

SERIE NUMMER : _____

DATE D'ACHAT

AANKOOPDATUM : _____

NOM ET ADRESSE DU CLIENT

NAAM EN ADRES VAN DE KLANT : _____

*Ces renseignements se trouvent sur la plaque signalétique située sur le côté gauche de l'appareil.

Cachet du revendeur
Stempel van de handelaar