

Sommaire

Les références de votre radiateur sèche-serviettes	2
Mise en garde	3
Installation	
1/Préparer l'installation du radiateur sèche-serviettes	4
2/Raccorder le radiateur sèche-serviettes	5
3/ Monter de démonter la patère	6
4/Installer la radio commande digitale au mur	7
Procédure de reconnaissance de la radio commande digitale	8/9
Réglage de la radio commande digitale	10
Fonctionnement	
La radio commande digitale	11
Les différents affichages	11
Description des voyants du ventilateur	12
Utilisation	
Mettre en marche / Mettre en veille votre radiateur sèche-serviettes	13
Choisir votre mode de chauffage	14
Chauffer votre pièce : utilisation du mode Confort	14
Abaisser la température de votre pièce : utilisation du mode Eco	15
Programmer vos périodes de chauffe : utilisation du mode Programmation	16 à 18
S'absenter plus de 24 heures : utilisation du mode Hors Gel	19
Choisir les fonctions	19
Lancer en une seule fois le chauffage et le séchage : utilisation de la fonction Cycle Douche ...	20
Activer le Turbo, le séchage ou le chauffage des serviettes : utilisation de la fonction Manuelle ..	22 à 24
Programmer le Cycle Douche : utilisation de la fonction Programmation	25 à 28
Choisir la langue	29
Régler le jour et l'heure	29
Régler les paramètres	
Choisir le mode de programmation interne ou externe (<i>Fil pilote</i>)	30
Choisir les réglages du Cycle Douche	32
Etalonner la température d'ambiance	33
Etalonner la température Confort +	34
Le délestage	34
Verrouiller les commandes	35
Retour au réglage de base usine	35
Utilisation du radiateur sèche-serviettes sans la radio commande digitale	36
Conseils	
Entretien	37
En cas de problème	38 à 40

Nous vous remercions de votre choix et de votre confiance. Le radiateur sèche-serviettes que vous venez d'acquérir a été soumis à de nombreux tests et contrôles afin d'en assurer la qualité et ainsi vous apporter une entière satisfaction.

**Conservez la notice, même après l'installation
du radiateur sèche-serviettes.**

Les références de votre radiateur sèche-serviettes

Elles sont situées sur le côté droit du radiateur sèche-serviettes.

Le Code commercial et le Numéro de série identifient auprès du constructeur le radiateur sèche-serviettes que vous venez d'acquérir.

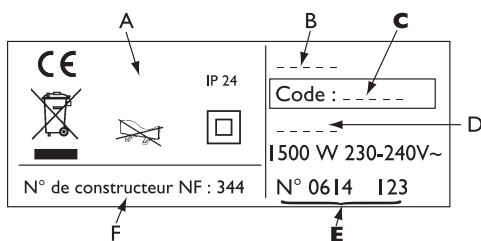

A Normes, labels de qualité

B Marque commerciale

C Code commercial

D Référence de fabrication

E N° de série

F N° de constructeur

Mise en garde



Attention :
Surface très
chaude
Caution
hot surface

Attention surface très chaude. Caution hot surface.

ATTENTION : Certaines parties de ce produit peuvent devenir très chaude et provoquer des brûlures. Il faut prêter une attention particulière en présence d'enfants et de personnes vulnérables.

- Il convient de maintenir à distance de cet appareil les enfants de moins de 3 ans, à moins qu'ils ne soient sous une surveillance continue.
- Cet appareil n'est pas prévu pour être utilisé sans surveillance par des enfants de moins de 14 ans, ou des personnes dont les capacités physiques, sensorielles ou mentales sont réduites, ou des personnes dénuées d'expérience ou de connaissance, sauf si ceux-ci ont pu bénéficier, par l'intermédiaire d'une personne responsable de leur sécurité, d'instructions préalables.
- Les enfants de moins de 14 ans ne doivent pas jouer avec l'appareil, ni le régler, ni le nettoyer, ni en effectuer son entretien.
- Cet appareil ne doit être branché ou raccordé, selon les règles et normes en application, que par une personne habilitée.
- Si le câble d'alimentation est endommagé, il doit être remplacé par le fabricant, son service après-vente ou des personnes de qualification similaire afin d'éviter un danger.
- La notice d'utilisation de cet appareil est disponible en vous connectant sur le site internet du fabricant indiqué sur le bon de garantie présent dans cette notice.
- A la première mise en chauffe, une légère odeur peu apparaitre correspondant à l'évacuation des éventuelles traces liées à la fabrication de l'appareil.
- Un système de gestion d'énergie ou de délestage par coupure d'alimentation est incompatible avec nos appareils. Il détériore le thermostat.
- Pour des raisons de sécurité, il est formellement interdit de re-remplir les radiateurs sèche-serviettes. En cas de besoin, contactez le service après-vente du fabricant ou un professionnel qualifié.
- Pour assurer un bon fonctionnement du ventilateur, il est recommandé de ne pas obstruer ou recouvrir la sortie d'air (*notamment par une serviette*). Cela risquerait de provoquer la mise en sécurité du ventilateur.

	<p>Les appareils munis de ce symbole ne doivent pas être mis avec les ordures ménagères, mais doivent être collectés séparément et recyclés. La collecte et le recyclage des produits en fin de vie doivent être effectués selon les dispositions et les décrets locaux.</p>
	<p>L'installation d'un appareil en altitude provoque une élévation de la température de sortie d'air (<i>de l'ordre de 10°C par 1000 m de dénivelé</i>).</p>

Installation

I/ Préparer l'installation du radiateur sèche-serviettes

Règles d'installation

- Ce radiateur sèche-serviettes a été conçu pour être installé dans un local résidentiel. Dans tout autre cas, veuillez consulter votre distributeur.
- L'installation doit être faite dans les règles de l'art et conforme aux normes en vigueur dans le pays d'installation (*NFC 15100 pour la France*).
- Le radiateur sèche-serviettes doit être alimenté en 230 V Mono 50Hz.
- Dans des locaux humides comme les salles de bains et les cuisines, vous devez installer le boîtier de raccordement au moins à 25 cm du sol.
Tenir le radiateur sèche-serviettes éloigné d'un courant d'air susceptible de perturber son fonctionnement (ex : sous une Ventilation Mécanique Centralisée, etc...).
- Ne pas l'installer sous une prise de courant fixe.

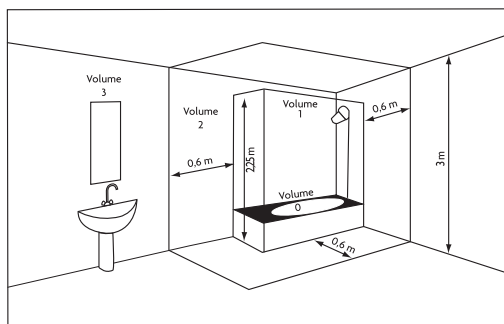

Volume 1	Pas d'appareil électrique
Volume 2	Appareil électrique IPX4
Volume 3	(Norme EN 60335-2-43 : 2003/A2 : 2008)
Respectez les distances minimales avec le mobilier pour l'emplacement de l'appareil.	

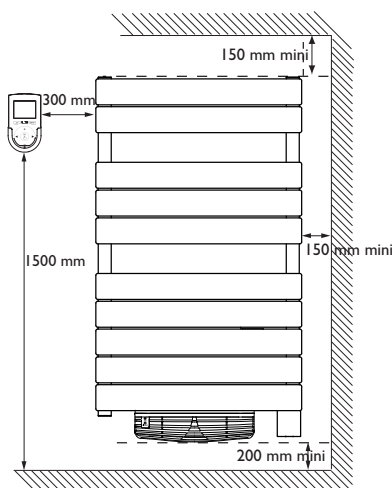

La distance de 300 mm entre l'appareil et la radio commande digitale est préconisée pour un fonctionnement optimal de votre appareil.

2/ Raccorder le radiateur sèche-serviettes

Règles de raccordement

- Le radiateur sèche-serviettes doit être alimenté en 230V Mono 50Hz.
- L'alimentation du radiateur sèche-serviettes doit être directement raccordée au réseau après le disjoncteur et sans interrupteur intermédiaire.
- Le raccordement au secteur se fera à l'aide du câble du radiateur sèche-serviettes par l'intermédiaire d'un boîtier de raccordement. Dans des locaux humides comme les salles de bains et les cuisines, il faut installer le boîtier de raccordement au moins à 25 cm du sol.
- Le raccordement à la terre est interdit. Ne pas brancher le fil pilote (*fil noir*) à la terre.
- L'installation doit être équipée d'un dispositif de coupure omnipolaire ayant une distance d'ouverture de contact d'au moins 3 mm.
- Si le câble d'alimentation est endommagé, il doit être remplacé par le fabricant, son service après-vente ou une personne de qualification similaire afin d'éviter un danger.
- Si vous utilisez le fil pilote par l'intermédiaire d'une centrale de programmation, cette centrale doit être protégée par un différentiel 30mA (ex : *salle de bains*). Ce différentiel doit être celui qui protège également le radiateur sèche-serviettes.

Schéma de raccordement du radiateur sèche-serviettes

Coupez le courant et branchez les fils d'après le schéma suivant :



Dans le cas de branchement de plusieurs radiateurs sèche-serviettes, reportez-vous page 9 pour raccorder au bon moment vos appareils.

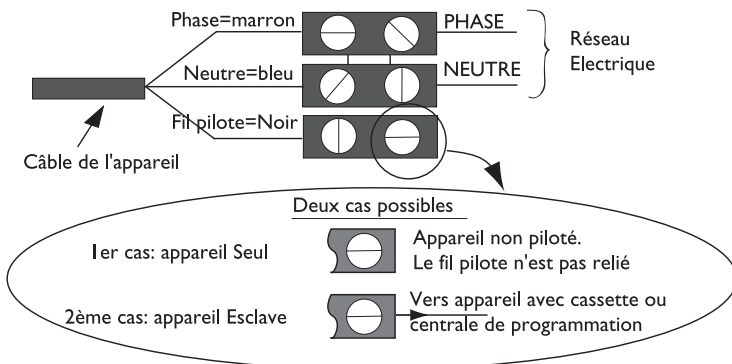

Vous pouvez raccorder le fil pilote si votre maison est équipée d'une centrale de programmation, d'un programmeur ou d'un gestionnaire.

Dans ce cas, pour vérifier la transmission correcte des ordres de programmation, procédez aux vérifications suivantes en fonction des modes choisis (*Confort, Eco, ...*) :

Mode	CONFORT	ECO ECO	HORS GEL	ARRÊT DELESTAGE	CONFORT -1°C	CONFORT -2°C
Signal à transmettre						
Mesure entre le fil pilote et le neutre	0 Volt	230 Volts	-115 Volts négative	+115 Volts positive	230 Volts pendant 3 s	230 volts pendant 7 s

3/ Monter et démonter la patère

Présentez la patère sur la lame chauffante que vous aurez choisie.
Insérez-la.

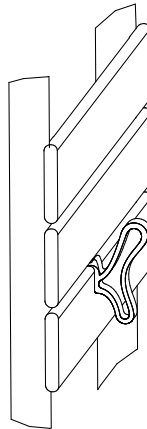
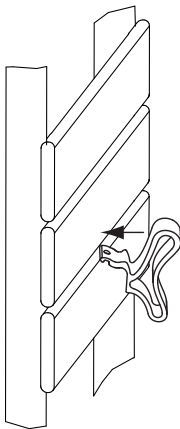

Présentez le verrou et faites-le glisser jusqu'à la butée.

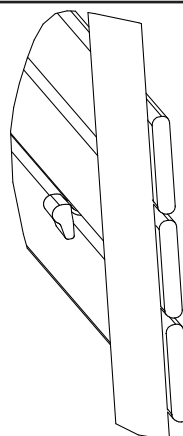
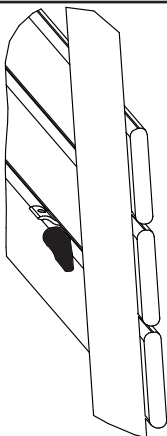

Pour démonter la patère, retirez le verrou et enlevez la patère en l'inclinant légèrement.

4/ Installer la radio commande digitale au mur

Pour une meilleure utilisation de votre radio commande digitale, nous vous préconisons de l'installer à côté du radiateur sèche-serviettes (la sonde de température se trouvant à l'intérieur gère l'activation ou l'arrêt du ventilateur), à une hauteur de 1,50 m afin de faciliter la lecture de l'écran.

Nous vous conseillons d'utiliser des chevilles adaptées à votre mur (ex : plaque de plâtre, ...).
Veillez à ce que la hauteur de la tête de vis ne dépasse pas 3.2 mm et le diamètre 7 mm.

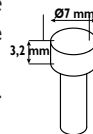

Positionnez le support de la radio commande digitale au mur.

Pointez les deux trous de perçage (veillez à les aligner horizontalement).

Retirez le support de la radio commande digitale et percez les 2 trous.

Pointer les 2 trous de perçage

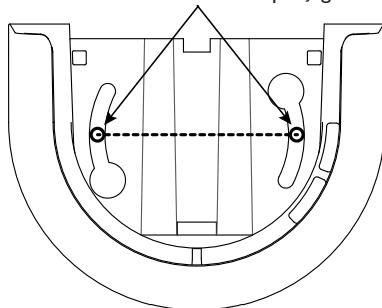

Prévissez les 2 vis avant d'installer le support.

Amenez ensuite le support de la radio commande digitale en face des 2 oblongs.

Faites pivoter le support dans le sens inverse des aiguilles d'une montre (veillez à ce que le support soit de niveau).

Serrez les vis.

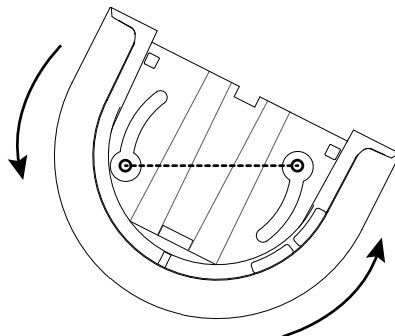

Positionnez le capot.

Votre installation est terminée.

Si vous souhaitez démonter le capot, insérez un tournevis dans la fente et déclipsez le capot.

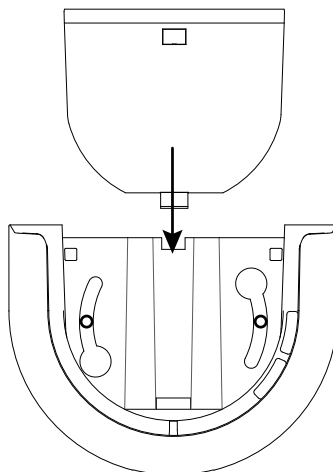
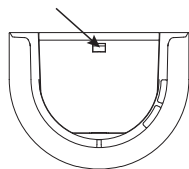





Procédure de reconnaissance de la radio commande digitale

DESCRIPTION

CAS D'INSTALLATION D'UN SEUL RADIATEUR SECHE-SERVIETTES

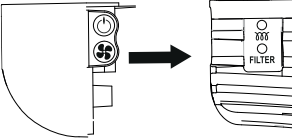
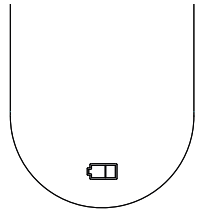
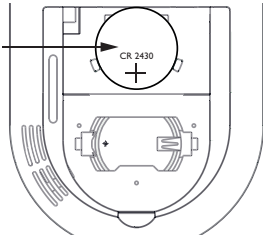
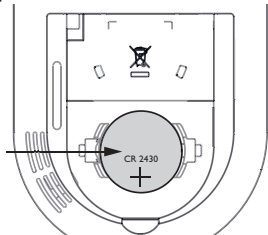
Après l'installation de votre radiateur sèche-serviettes et l'installation de la radio commande digitale au mur, vous pouvez remettre le courant pour procéder à la mise en service de la radio commande digitale.

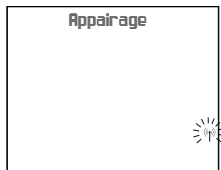
La procédure de reconnaissance doit être effectuée dans les 10 minutes suivant la mise sous tension du radiateur sèche-serviettes.

<p>Faites un appui bref sur  situé sur le <u>côté gauche du ventilateur</u>.</p>		<p>Le voyant de chauffe clignote (vert) lorsque la radio commande digitale n'est pas associée. Le voyant de chauffe restera fixe (vert ou rouge) si la radio commande digitale n'est pas associée et que le délai de reconnaissance de 10 minutes est dépassé.</p>
<p>A l'aide d'un tournevis, ouvrez la trappe de la pile située à l'arrière de la radio commande digitale pour récupérer la pile.</p> 	<p>Enlevez la pile de son logement.</p> 	<p>Positionnez la pile dans les 10 minutes qui suivent l'alimentation électrique du radiateur sèche-serviettes en veillant à ce que le + apparaisse.</p> 
<p>Lors de l'insertion de la pile, l'association démarre.</p>  <p>Ne pas insérer la pile avant d'avoir alimenté électriquement le radiateur le sèche-serviettes.</p>	<p>Appairage</p> 	<p>Patiencez quelques instants le temps que la procédure de reconnaissance se fasse (vous n'avez aucune manipulation à faire).</p>
<p>L'appairage est terminé.</p>		<p>Vous pouvez passer au réglage de la langue.</p>

NB : Si les 10 minutes sont dépassées, coupez le courant au disjoncteur et remettez-le en marche.

Procédez comme suit tout en restant à côté de votre sèche-serviettes.

Si la procédure de reconnaissance de la radio commande digitale n'a pas fonctionné, reportez-vous page 39.

Procédure de reconnaissance de la radio commande digitale



DESCRIPTION

CAS D'INSTALLATION DE 2 OU + RADIATEURS SECHE-SERVIETTES

Après l'installation de vos radiateurs sèche-serviettes et l'installation des commandes déportées aux murs, procédez comme suit en fonction de votre installation électrique (*exemple dans le cas de l'installation de 2 radiateurs sèche-serviettes*) :

La procédure de reconnaissance doit être effectuée dans les 10 minutes suivant la mise sous tension du radiateur sèche-serviettes.





<p>Vous avez un disjoncteur pour chaque radiateur sèche-serviettes. Les radiateurs sèche-serviettes sont raccordés.</p>	<p>Laissez le radiateur sèche-serviettes ② hors tension (<i>disjoncteur sur OFF</i>) pendant l'association du radiateur sèche-serviettes ①.</p>	<p>Lorsque la procédure de reconnaissance de la radio commande digitale du radiateur ① est terminée, mettez hors tension (<i>disjoncteur sur OFF</i>) le radiateur ① puis mettez sous tension (<i>disjoncteur sur ON</i>) le radiateur ② et procédez à l'association. Lorsque la procédure de reconnaissance de la radio commande digitale du radiateur ② est terminée, mettez le radiateur ① sur tension.</p>
---	---	--

	Radiateur sèche-serviettes ①	Radiateur sèche-serviettes ②
<p>Vous avez un seul disjoncteur pour tous les sèche-serviettes. <u>Débranchez tous les radiateurs sèche-serviettes et procédez comme suit :</u></p>	<ol style="list-style-type: none"> 1-Mettez le disjoncteur sur OFF. 2-Raccordez le radiateur sèche-serviettes ① uniquement et remettez le courant (<i>disjoncteur sur ON</i>). 3-Faites un appui bref sur  situé sur le <u>côté gauche du ventilateur</u>. 4-Insérez la pile dans la radio commande digitale ① . L'association démarre. 5-Lorsque l'association est terminée, mettez le disjoncteur sur OFF. 6-Débranchez le radiateur sèche-serviettes ①. 	<ol style="list-style-type: none"> 7-Raccordez le radiateur sèche-serviettes ② et remettez le courant (<i>disjoncteur sur ON</i>). 8-Faites un appui bref sur  situé sur le <u>côté gauche du ventilateur</u>. 9-Insérez la pile dans la radio commande digitale ② . L'association démarre. 10-Lorsque l'association est terminée, mettez le disjoncteur sur OFF. 11-Rebranchez le radiateur sèche-serviettes ①. 12-Mettez le disjoncteur sur ON. 13-Allumez les radiateurs sèche-serviettes ① et ② en appuyant sur .

—Réglage de la radio commande digitale—

DESCRIPTION

Lorsque la procédure de reconnaissance de la radio commande digitale est terminée, procédez au réglage du jour et à la mise à l'heure de la radio commande digitale.

<p>Procédez au choix de la langue (<i>Fr pour Français, En pour Anglais,</i>).</p>	<div style="border: 1px solid black; padding: 10px; text-align: center;"> <p>Français</p>  </div> <p>Sélectionnez la langue avec + ou - Validez votre choix en appuyant sur OK.</p>	<div style="border: 1px solid black; padding: 10px; text-align: center;"> <p>Langue modifiée</p> </div> <p>Vous avez choisi la langue.</p>
<p>Procédez au choix du jour.</p>	<div style="border: 1px solid black; padding: 10px; text-align: center;"> <p>JOUR : Lundi</p>  </div> <p>Sélectionnez le jour avec + ou -. Validez votre choix en appuyant sur OK.</p>	
<p>Procédez au choix de l'heure.</p>	<div style="border: 1px solid black; padding: 10px; text-align: center;"> <p>Heure</p>  </div> <div style="border: 1px solid black; padding: 10px; text-align: center;"> <p>Minute</p>  </div> <p>Sélectionnez l'heure avec + ou - Validez votre choix en appuyant sur OK.</p> <p>Sélectionnez les minutes avec + ou -. Validez votre choix en appuyant sur OK.</p>	
<p>Le réglage est terminé. La radio commande digitale revient à l'affichage principal.</p>	<div style="border: 1px solid black; padding: 10px; text-align: center;"> <p>Heure modifiée</p> </div>	<div style="border: 1px solid black; padding: 10px; text-align: center;"> <p>LUNDI - 12h06</p>  <p>*</p> </div>

Fonctionnement

La radio commande digitale

Pour plus de confort et d'économies, votre radiateur sèche-serviettes est doté d'une radio commande digitale à affichage digital. Elle va vous permettre de régler toutes les fonctionnalités de votre radiateur sèche-serviettes.

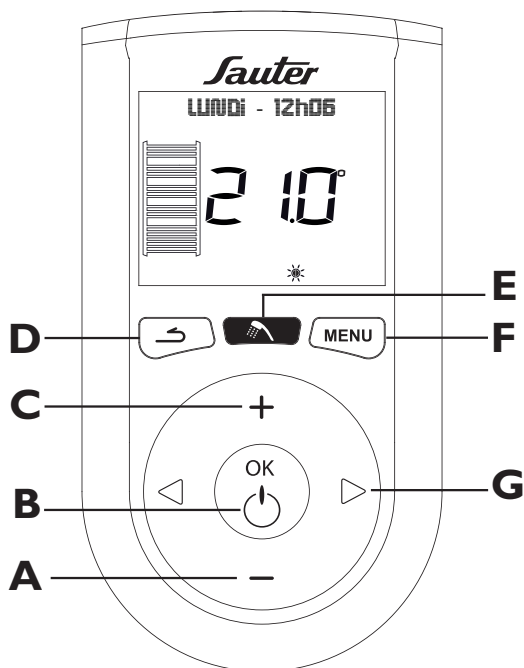

- A** Réglage de la température, du jour et de l'heure
- B** Mise en marche / Validation / Mise en veille
- C** Réglage de la température, du jour et de l'heure
- D** Retour
- E** Cycle douche
- F** Menu
- G** Touche de Navigation ◀ ou ▶

Les différents affichages

Affichage jour, heure et réglage en cours

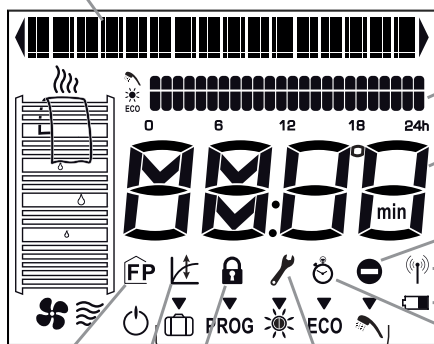

- Etalonnage
- Programme
- Fil Pilote
- Verrouillage
- Modes
- Réglage

- Affichage du programme
- Affichage température, jour et heure si réglage en cours
- Action impossible
- Etat de la réception de la télécommande
- Etat de la pile
- Minuteur

Sur la radio commande digitale, vous pourrez visualiser si votre radiateur sèche-serviettes chauffe la salle de bains, chauffe les serviettes ou sèche les serviettes :



Votre radiateur sèche-serviettes chauffe les serviettes.



Votre radiateur sèche-serviettes sèche les serviettes.



Votre radiateur sèche-serviettes chauffe la salle de bains.

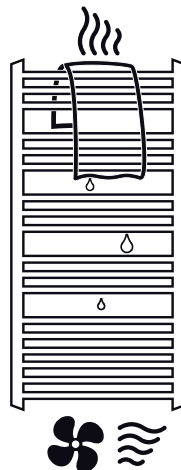

Description des voyants du ventilateur

Le voyant ●
000 s'allume en rouge si le radiateur sèche-serviettes est en chauffe.

Ce voyant est vert lorsque le radiateur sèche-serviettes est allumé mais ne chauffe pas.

Il est éteint si le radiateur sèche-serviettes est arrêté (*mais toujours sous tension*).

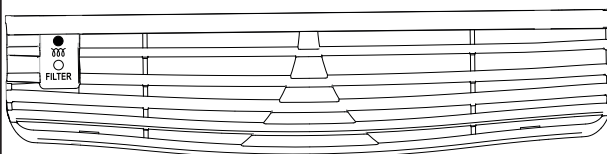

Le voyant ●
FILTER s'allume en orange lorsqu'il doit y avoir un nettoyage du filtre ou lorsque la sortie d'air a été bouchée (*reportez-vous page 37*).

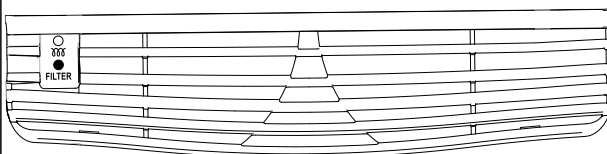

Utilisation

METTRE EN MARCHÉ VOTRE RADIATEUR SÈCHE-SERVIETTES

Pour mettre en marche votre appareil, faites un appui bref sur  situé sur le côté gauche du ventilateur.

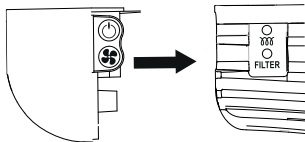

La radio commande digitale affiche la température de confort.

Lors de la première mise en route, l'appareil est réglé en mode Confort à 21°C.

ACTIVER L'ÉCRAN

Pour allumer l'écran de la radio commande digitale, appuyez sur une des touche.

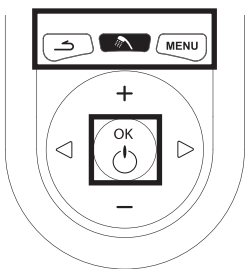

L'écran de la radio commande digitale s'allume.

METTRE EN VEILLE VOTRE RADIATEUR SÈCHE-SERVIETTES

Pour mettre en veille votre appareil, faites un appui long sur .

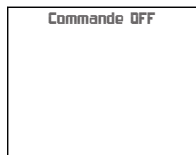
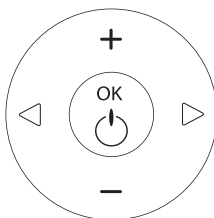





Votre radiateur sèche-serviettes ne chauffe plus.

Pour allumer la radio commande digitale, faites un appui bref sur .

CHOISIR VOTRE MODE DE CHAUFFAGE

Votre radiateur sèche-serviettes vous permet d'utiliser plusieurs modes de chauffage :



- Le **Mode Confort**  qui vous permet d'obtenir une température ambiante agréable.
- Le **Mode Eco**  qui vous permet d'abaisser la température de votre pièce lors d'une absence prolongée de la maison ou pendant la nuit.
- Le **Mode Programmation**  qui vous permet de choisir vos périodes de chauffe en mode Confort ou en mode Eco.
- Le **Mode Hors Gel**  qui vous permet de maintenir une température de 7°C (à ± 3°C) lors d'une absence de plus de 24 heures.





CHAUFFER VOTRE PIÈCE : UTILISATION DU MODE CONFORT

DESCRIPTION

Ce mode vous permet d'avoir la température ambiante agréable dans la pièce.

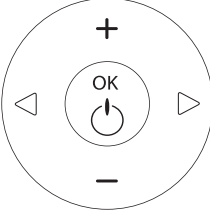

COMMENT ACTIVER CE MODE ?

Avant toute action, faites un appui sur une des touches     afin d'éclairer l'écran.

<p>Pour activer le mode Confort, appuyez sur  ou  jusqu'à ce que la flèche de sélection soit sur le mode Confort .</p>		 <p>Le radiateur sèche-serviettes va maintenir une température de Confort à 21°C.</p>
---	---	---

La température Confort conseillée est de 21°C. Le mode Confort va de 12,5°C à 30°C.

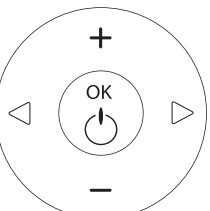
COMMENT MODIFIER LA TEMPÉRATURE ?

<p>Pour modifier la température affichée, appuyez sur + ou -.</p>		 <p>Le radiateur sèche-serviettes va chauffer à la température souhaitée.</p>
---	---	---



Attendez au minimum 6 heures pour que la température se stabilise.
Modifiez de nouveau la température si celle-ci ne vous convient pas.



ABAISSER LA TEMPÉRATURE DE VOTRE PIÈCE : UTILISATION DU MODE ECO

DESCRIPTION



Ce mode vous permet d'abaisser la température de votre pièce lors d'une absence comprise entre 2 heures et 24 heures de la maison ou pendant la nuit.

COMMENT ACTIVER CE MODE ?

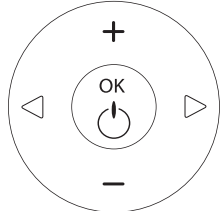
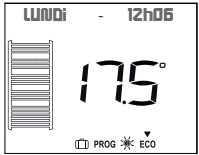
Avant toute action, faites un appui sur une des touches     afin d'éclairer l'écran.

<p>Pour activer le mode Eco, appuyez sur  ou  jusqu'à ce que la flèche de sélection soit sur le mode Eco .</p>		 <p>La température sera abaissée de 3.5°C par rapport à la température Confort préalablement choisie.</p>
--	---	---

COMMENT MODIFIER LA TEMPÉRATURE ?

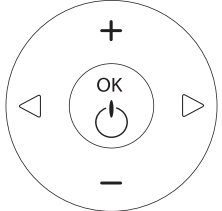
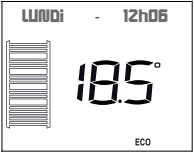
<p>Pour modifier la température affichée, appuyez sur  ou .</p>		 <p>Le radiateur sèche-serviettes va maintenir la température demandée.</p>
--	--	---

PROGRAMMER VOS PÉRIODES DE CHAUFFE : UTILISATION DU MODE PROGRAMMATION **PROG**

DESCRIPTION

Ce mode vous permet de programmer vos périodes de température Confort (*lorsque vous êtes présent*) et Eco (*lors d'une absence ou pendant la nuit*).

Avant de régler la programmation, assurez-vous que la radio commande digitale est déjà à la bonne date et à la bonne heure (*reportez-vous page 29*).

La radio commande digitale contient un pré-programme par défaut. Celui-ci se lit de la manière suivante :

- Les picots noirs indiquent que vous êtes en mode Confort.
- L'absence de picots indique que vous êtes en mode Eco.

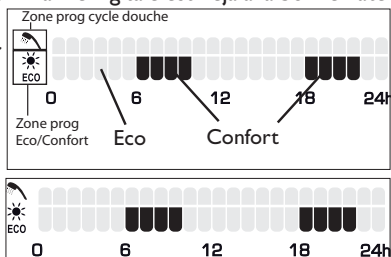





Ce pré-programme prévoit :

Du lundi au dimanche, des périodes de Confort de 6h à 10h et de 18h à 22h.

COMMENT VISUALISER LA PRÉ-PROGRAMMATION ?

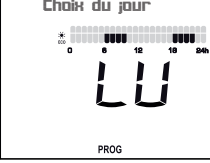

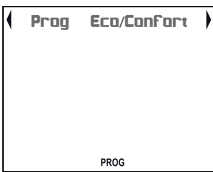
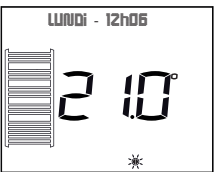



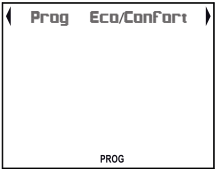

Avant toute action, faites un appui sur une des touches **MENU** afin d'éclairer l'écran.

<p>Pour accéder au menu Programmation Eco/Confort, appuyez sur MENU.</p>	 <p>Appuyez sur ou jusqu'à l'affichage de Prog Eco/Confort.</p>	 <p>Validez votre choix en appuyant sur OK.</p>
<p>Vous arrivez sur le menu Choix du jour.</p>	 <p>Appuyez sur ou pour voir le jour suivant.</p>	 <p>Continuez pour voir la programmation enregistrée en usine (<i>en mode Confort et en mode Eco</i>) pour chaque jour de la semaine.</p>
<p>Lorsque vous avez terminé, sortez du menu en appuyant sur pour revenir à la fonction Programmation Eco/Confort.</p>		 <p>Pour revenir à l'écran principal, appuyez sur .</p>



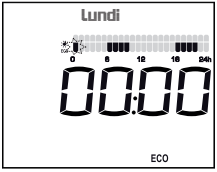

COMMENT MODIFIER LA PRÉ-PROGRAMMATION

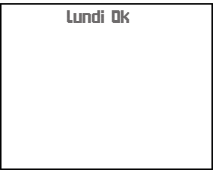
Dans le cas où le pré-programme ne répond pas à votre rythme de vie, vous allez pouvoir le modifier et ainsi programmer vos propres périodes de température Confort et Eco.

Avant toute action, faites un appui sur une des touches     afin d'éclairer l'écran.

<p>Vous êtes dans le menu Prog Eco/Confort (voir page précédente pour y accéder).</p>	 <p>Validez en appuyant sur OK. Appuyez sur  ou  pour choisir le jour de votre programmation.</p>	 <p>Validez votre choix en appuyant sur OK.</p>
<p>Vous pouvez maintenant modifier le pré-programme.  programmation en mode Confort,  programmation en mode Eco).</p>	 <p>Déplacez vous sur les heures à l'aide de  ou . Sur chaque heure vous pouvez voir dans quel mode Eco ou Confort vous vous trouvez.</p>	<p>Eco => Confort : Si vous voulez passer en mode Confort sur une heure qui est programmée en mode Eco, appuyez sur la touche +.</p> <p>Confort => Eco Si vous voulez passer en mode Eco sur une heure qui est programmée en mode Confort, appuyez sur la touche -.</p>
<p>Vous avez modifié la programmation du Lundi, validez votre choix en appuyant sur OK.</p>		<p>Vous avez la possibilité de dupliquer cette programmation sur d'autres jours de la semaine.</p>

Vous souhaitez dupliquer la programmation à d'autres jours de la semaine ?



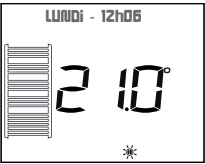

<p>Vous voulez dupliquer votre programmation sur les jours de la semaine qui utilisent le même rythme de vie.</p>	 <p>Validez votre choix en appuyant sur OK.</p>	 <p>Validez votre choix en appuyant sur OK. Pour changer de jour, appuyez sur  ou .</p>
---	---	--

Vous ne souhaitez pas dupliquer la programmation à d'autres jours de la semaine ?

<p>Si vous ne souhaitez pas dupliquer cette programmation, appuyez sur ◀ ou ▶ jusqu'à l'affichage de NON.</p>	 <p>Validez votre choix en appuyant sur OK.</p>	 <p>La radio commande digitale revient à l'affichage principal.</p>
---	---	---

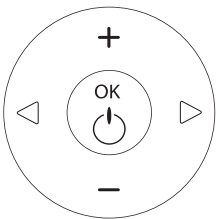
COMMENT ACTIVER LA PROGRAMMATION ?

Avant toute action, faites un appui sur une des touches     afin d'éclairer l'écran.

<p>Pour activer le mode Programmation, appuyez sur ◀ ou ▶ jusqu'à ce que la flèche de sélection soit sur le mode Prog_{PROG}.</p>		 <p>La radio commande digitale revient à l'affichage principal. La radio commande digitale affiche la programmation dans le mode Confort  ou Eco  .</p>
---	---	---



S'ABSENTER PLUS DE 24 HEURES : UTILISATION DU MODE HORS GEL

DESCRIPTION

Ce mode vous permet de maintenir une température de 7°C ($\pm 3^\circ\text{C}$) lors d'une absence de plus de 24 heures. Cette température ne peut pas être modifiée.

COMMENT ACTIVER CE MODE ?

Avant toute action, faites un appui sur une des touches     afin d'éclairer l'écran.

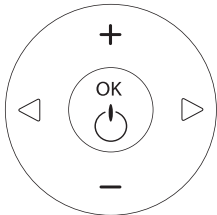
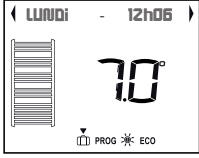
<p>Pour activer le mode Hors Gel, appuyez sur  ou  jusqu'à ce que la flèche de sélection soit sur le mode Hors Gel  .</p>		 <p>Le radiateur sèche-serviettes va maintenir une température de 7°C.</p>
--	---	--

CHOISIR LES FONCTIONS

Votre radiateur sèche-serviettes vous permet d'accéder à plusieurs fonctions afin de maximiser votre confort dans la salle-de-bains:

- **Le Cycle Douche**  permet de réaliser les 3 actions suivantes : chauffer votre salle-de-bains rapidement (température pré-réglée à 24°C et modifiable), chauffer vos serviettes (dans le cas de la programmation du cycle douche) pour votre sortie de douche ou de bain, et les sécher après utilisation.
- **Le Turbo** : fonctionnement du ventilateur pour une durée réglable entre 5 et 60 minutes, permettant ainsi une montée rapide en température de la salle-de-bains.
- **Le séchage des serviettes** : permet de sécher rapidement vos serviettes. A utiliser principalement lorsque le chauffage de la salle-de-bains n'est pas nécessaire.
- **Le chauffage des serviettes** : fonctionnement du radiateur sèche-serviettes au maximum de sa puissance pendant 35 minutes, vous apportant plus de confort lors de la sortie de la douche ou du bain.
- **La programmation du cycle douche** peut s'adapter à votre mode de vie. Cette fonction vous permet de bénéficier d'une salle-de-bains chaude dès votre arrivée, le ventilateur se mettant en marche 10 minutes avant l'heure de départ du cycle. Vous avez la possibilité de programmer à votre gré 3 cycles douche par jour en fonction de l'heure d'arrivée et du temps passé dans la salle-de-bains.
- **La programmation Eco-Confort** est pré-enregistrée par défaut. Vous aurez néanmoins la possibilité de la modifier afin de programmer heure par heure et jour par jour la température du radiateur sèche-serviettes en mode Confort (pré-réglée à 21°C et modifiable) ou en mode Eco (-3.5°C par rapport à la température Confort). Cette fonction vous permet une utilisation optimale du radiateur sèche-serviettes et des économies d'énergie non négligeables.

LANCER EN UNE SEULE FOIS LE CHAUFFAGE ET LE SÉCHAGE : UTILISATION DE LA FONCTION CYCLE DOUCHE

DESCRIPTION







Cette fonction vous permet de chauffer votre salle- de-bains (*température réglée à 24°C en usine*) et de sécher vos serviettes après utilisation.

La durée choisie correspond à votre temps de présence dans la salle de bains.

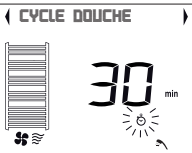
La Fonction Cycle Douche continuera à être active à la fin de la durée choisie pour finir de sécher vos serviettes.

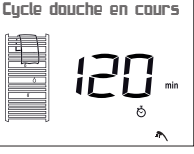
COMMENT ACTIVER CETTE FONCTION ?

Avant toute action, faites un appui sur une des touches   MENU  afin d'éclairer l'écran.

<p>Pour activer la fonction Cycle Douche, appuyez sur  .</p>	 <p>Vous pouvez modifier la durée du cycle douche à l'aide des touches + ou -. La durée peut varier de 5 à 60 minutes.</p>	 <p>Validez votre choix en appuyant sur OK. La durée choisie commence à décompter.</p>
<p>A la fin de la durée que vous avez choisi, le cycle douche continue pour sécher vos serviettes (<i>la durée du séchage des serviettes est de 120 minutes et non modifiable</i>).</p>		 <p>Lorsque le temps est écoulé, la radio commande digitale revient à l'affichage principal.</p>
<p>Si vous appuyez sur  par inadvertance, le menu vous propose de désactiver la fonction.</p>	 <p>Validez votre choix en appuyant sur OK pour ne pas désactiver la fonction Cycle douche.</p>	 <p>Le cycle continu.</p>

COMMENT DESACTIVER LA FONCTION CYCLE DOUCHE ?

<p>Si vous souhaitez arrêter la fonction Cycle Douche avant la fin de la durée choisie, faites un appui sur  .</p>	<div data-bbox="491 149 686 302" data-label="Image"> </div> <p>Appuyez sur ◀ ou ▶ jusqu'à l'affichage de OUI.</p>	<div data-bbox="825 149 1020 302" data-label="Image"> </div> <p>Validez votre choix en appuyant sur OK.</p>
<p>Le cycle douche s'arrête.</p>	<div data-bbox="491 443 686 596" data-label="Image"> </div>	<div data-bbox="837 443 1032 596" data-label="Image"> </div> <p>La radio commande digitale revient à l'affichage principal.</p>

UTILISER LA FONCTION MANUELLE : ACTIVER LE TURBO

DESCRIPTION





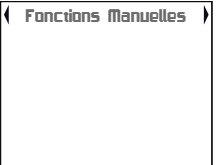
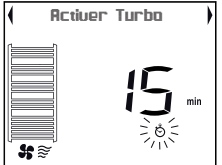
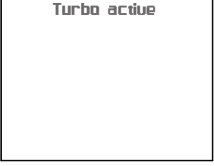
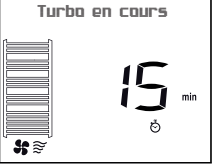

Cette fonction vous permet d'activer le Turbo du radiateur sèche-serviettes. Le ventilateur va chauffer votre salle-de bains pendant une durée comprise entre 5 et 60 minutes.

COMMENT ACTIVER CE MODE ?

Avant toute action, faites un appui sur une des touches     afin d'éclairer l'écran.

<p>Pour activer le Turbo, appuyez sur la touche  .</p>	 <p>Validez votre choix en appuyant sur OK.</p>	 <p>Vous pouvez modifier la durée du Turbo en appuyant sur + ou -.</p>
<p>Validez votre choix en appuyant sur OK pour lancer le Turbo.</p>		 <p>A la fin de la durée du Turbo, l'écran revient à l'affichage principal.</p>

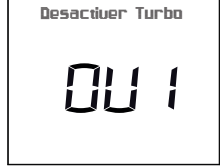
COMMENT DESACTIVER CE MODE ?

<p>Pour désactiver le Turbo, appuyez sur  .</p>	 <p>Appuyez sur  ou  jusqu'à l'affichage de OUI.</p>	 <p>Validez votre choix en appuyant sur OK.</p>
<p>Le Turbo s'arrête.</p>		 <p>L'écran revient à l'affichage principal.</p>







UTILISER LA FONCTION MANUELLE : ACTIVER LE SÉCHAGE DES SERVIETTES

DESCRIPTION

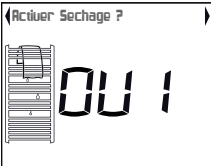

Cette fonction vous permet d'activer le séchage des serviettes. La durée du Séchage des serviettes est de 120 minutes.

COMMENT ACTIVER CE MODE ?

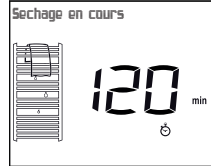
Avant toute action, faites un appui sur une des touches     afin d'éclairer l'écran.

<p>Pour activer le Séchage des serviettes, appuyez sur .</p>	 <p>Validez votre choix en appuyant sur OK. Appuyez sur  ou  jusqu'à l'affichage de ACTIVER SECHAGE.</p>	 <p>Validez votre choix en appuyant sur OK.</p>
<p>Le séchage des serviettes est activé. La durée de séchage est de 120 minutes et non modifiable.</p>		 <p>A la fin de la durée du Séchage des serviettes l'écran revient à l'affichage principal.</p>

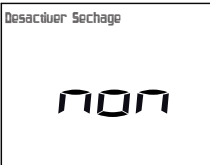
COMMENT DESACTIVER CE MODE ?

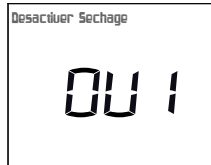
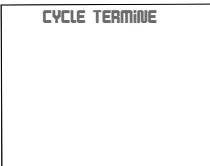
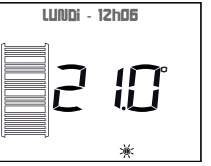
<p>Pour désactiver le séchage des serviettes, appuyez sur .</p>	 <p>Appuyez sur  ou  jusqu'à l'affichage de OUI.</p>	 <p>Validez votre choix en appuyant sur OK.</p>
<p>Le séchage des serviettes est arrêté.</p>		 <p>L'écran revient à l'affichage principal.</p>



UTILISER LA FONCTION MANUELLE : ACTIVER LE CHAUFFAGE DES SERVIETTES

DESCRIPTION





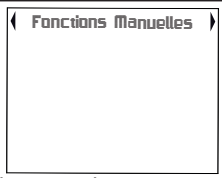

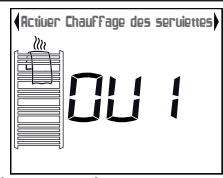
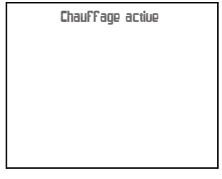
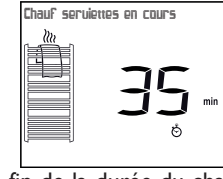
Cette fonction vous permet d'activer le chauffage des serviettes. La durée du Chauffage des serviettes est de 35 minutes.

COMMENT ACTIVER CE MODE ?

Avant toute action, faites un appui sur une des touches     afin d'éclairer l'écran.

<p>Pour activer le Chauffage des serviettes, appuyez sur .</p>	 <p>Validez votre choix en appuyant sur OK. Appuyez sur  ou  jusqu'à l'affichage de ACTIVER CHAUFFAGE DES SERVIETTES.</p>	 <p>Validez votre choix en appuyant sur OK.</p>
<p>Le chauffage des serviettes est activé. La durée de chauffage est de 35 minutes et non modifiable.</p>		 <p>A la fin de la durée du chauffage des serviettes, l'écran revient à l'affichage principal.</p>

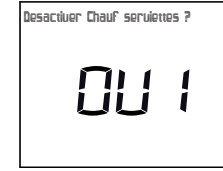
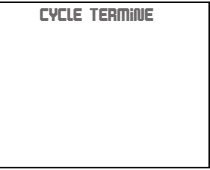
COMMENT DESACTIVER CE MODE ?

<p>Pour désactiver le chauffage des serviettes, appuyez sur .</p>	 <p>Appuyez sur  ou  jusqu'à l'affichage de OUI.</p>	 <p>Validez votre choix en appuyant sur OK.</p>
<p>Le chauffage des serviettes est arrêté.</p>		 <p>L'écran revient à l'affichage principal.</p>

UTILISER LA FONCTION PROGRAMMATION DU CYCLE DOUCHE

DESCRIPTION

Cette fonction vous permet de programmer la Fonction Cycle Douche, lançant ainsi le chauffage de votre salle de bains et de vos serviettes, puis le séchage de vos serviettes.

La durée programmée correspond à votre temps de présence dans la pièce, mais la Fonction Cycle Douche démarrera plus tôt afin que vos serviettes soient chaudes à votre entrée dans la salle de bains. Elle continuera à être active à la fin de la durée programmée pour finir de sécher vos serviettes.

Vous avez la possibilité de programmer jusqu'à 3 Cycles Douche sur une même journée, et ainsi satisfaire aux besoins de toute la famille.

Exemple de programmation :

Choix du jour **LUNDI**

- **Cycle 1** : Heure d'arrivée dans la salle de bains : 6h00 - Durée du cycle : 15 minutes

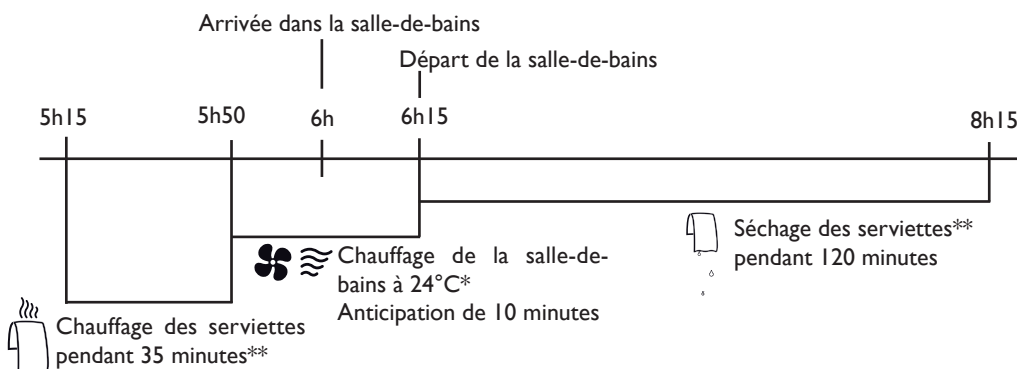

- **Cycle 2** : Heure d'arrivée dans la salle de bains : 7h30 - Durée du cycle : 30 minutes

- **Cycle 3** : Heure d'arrivée dans la salle de bains : 18h00 - Durée du cycle : 30 minutes

Cette programmation peut être utilisée sur d'autres jours dans la semaine, et pourra donc être dupliquée sur les jours **MARDI, JEUDI** et **VENDREDI**.

Autre programmation pour les jours **MERCREDI, SAMEDI** et **DIMANCHE**

- Cycle 1 : Heure d'arrivée dans la salle de bains : 8h30 - Durée du cycle : 15 minutes

- Cycle 2 : Heure d'arrivée dans la salle de bains : 18h30 - Durée du cycle : 30 minutes

- Cycle 3 : Pas de 3eme programmation







Avant de régler la programmation, assurez-vous que la radio commande digitale est déjà à la bonne date et à la bonne heure (reportez-vous page 29).

* Modifiable en réglant les paramètres du cycle douche (reportez-vous page 32).

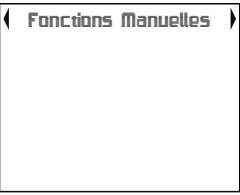
** Possibilité d'activer cette fonction ou de la désactiver (reportez-vous page 32).

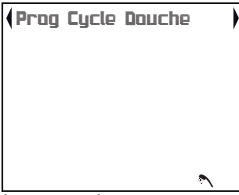
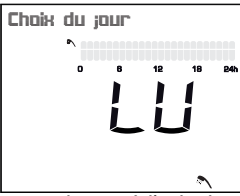
COMMENT PROGRAMMER LE CYCLE DOUCHE ?

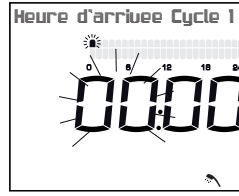
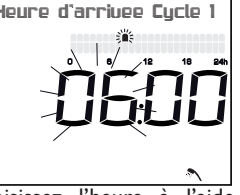
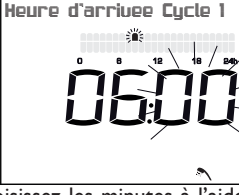

Avant toute action, faites un appui sur une des touches     afin d'éclairer l'écran.

<p>Pour utiliser la fonction Programmation du cycle douche, appuyez sur .</p>	 <p>Appuyez sur  ou  jusqu'à l'affichage de Prog Cycle douche.</p>	 <p>Validez votre choix en appuyant sur OK.</p>
<p>Vous devez choisir le jour de la programmation</p>	 <p>Choisissez le jour à l'aide de  ou , puis validez votre choix en appuyant sur OK.</p>	
<p>Vous devez choisir l'heure d'arrivée dans la salle-de-bains pour le lancement du premier cycle douche.</p>	 <p>Choisissez l'heure à l'aide des touches + ou -, puis validez votre choix OK.</p>	 <p>Choisissez les minutes à l'aide des touches + ou -, puis validez votre choix en appuyant sur OK.</p>
<p>Vous devez saisir la durée du cycle douche (de 5 à 60 minutes)</p>	 <p>Choisissez la durée à l'aide des touches + ou -, puis validez votre choix en appuyant sur OK.</p>	 <p>Le premier temps de cycle douche est programmé.</p>

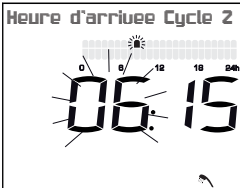
Vous souhaitez programmer un Cycle 2 et/ou 3 ?

<p>Vous voulez continuer et programmer un nouveau temps de cycle douche.</p>	<p>Créer Cycle 2</p>  <p>Validez votre choix en appuyant sur OK.</p>	<p>Heure d'arrivée Cycle 2</p>  <p>Procédez comme précédemment et continuez en créant le Cycle 3.</p>
--	--	---

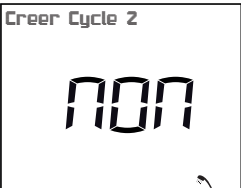

Vous ne souhaitez pas programmer un Cycle 2 et/ou 3 ?

<p>Vous ne souhaitez pas créer de cycle 2 ou 3, appuyez sur les touches + ou - jusqu'à l'affichage de NON.</p>	<p>Créer Cycle 2</p>  <p>Validez votre choix en appuyant sur OK.</p>	<p>Dupliquer ?</p>  <p>Vous pouvez maintenant dupliquer la programmation.</p>
--	--	---

COMMENT DUPLIQUER LA PROGRAMMATION ?

Avant toute action, faites un appui sur une des touches   **MENU**  afin d'éclairer l'écran.

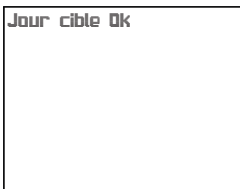

Vous avez la possibilité de dupliquer la programmation sur 1 ou plusieurs jours de la semaine.

<p>Vous pouvez maintenant dupliquer cette programmation au jour suivant.</p>	<p>Dupliquer Lundi a mardi</p>  <p>Validez votre choix en appuyant sur OK.</p>	<p>Jour cible Ok</p>  <p>Continuez en choisissant le jour à l'aide de ◀ ou ▶ . Lorsque vous avez terminé, appuyez sur  .</p>
--	--	---

COMMENT MODIFIER UN PROGRAMME DE CYCLE DOUCHE ?

Si vous vous êtes trompés dans vos temps de présence dans la salle de bains et que vous devez programmer de nouveaux Cycles Douche, ou si vous voulez tout simplement supprimer la programmation, procédez comme suit.

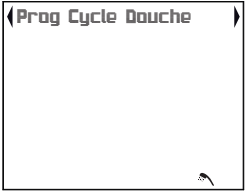
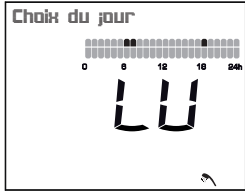
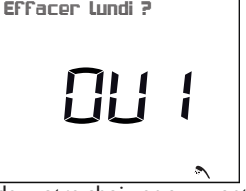
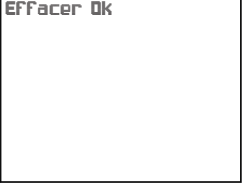
Avant toute action, faites un appui sur une des touches     afin d'éclairer l'écran.

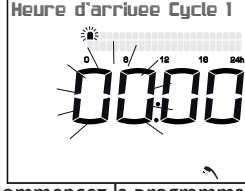
<p>Retourner dans le menu Programmation Cycle douche en appuyant sur .</p>	 <p>Validez votre choix en appuyant sur OK.</p>	 <p>Validez votre choix en appuyant sur OK.</p>
<p>Vous pouvez effacer le programme du cycle douche (dans son intégralité sur le jour choisi).</p>	 <p>Validez votre choix en appuyant sur OK.</p>	
<p>Appuyez sur OK pour faire un nouveau programme sur le jour que venez d'effacer.</p>	 <p>Validez votre choix en appuyant sur OK.</p>	 <p>Recommencez la programmation du cycle douche.</p>

COMMENT ACTIVER LA PROGRAMMATION DU CYCLE DOUCHE ?

Reportez-vous page 30 pour choisir la programmation Interne et activer la programmation du Cycle Douche.







CHOISIR LA LANGUE

Vous pouvez choisir la langue d'affichage de la radio commande digitale.

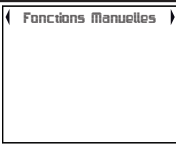
COMMENT ACCEDER AU CHOIX DE LA LANGUE ?

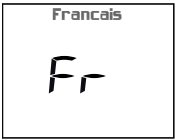





Avant toute action, faites un appui sur une des touches     afin d'éclairer l'écran.

<p>Pour accéder au choix de la langue d'affichage, appuyez sur  .</p>	<p></p> <p>Appuyez sur ◀ ou ▶ jusqu'à l'affichage de Langue.</p>	<p></p> <p>Validez votre choix en appuyant sur OK.</p>
<p>Choisissez la langue qui vous convient (<i>Fr pour la France, En pour l'anglais, ...</i>). Modifiez éventuellement à l'aide des touches + ou - .</p>	<p></p> <p>Validez votre choix en appuyant sur OK.</p>	<p></p> <p>L'écran revient à l'affichage principal.</p>

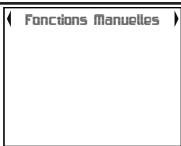
RÉGLER LE JOUR ET L'HEURE

Ce réglage doit être effectué à chaque changement de pile.

COMMENT ACCEDER AU RÉGLAGE DU JOUR ET DE L'HEURE ?

<p>Pour accéder au réglage du jour et de l'heure, appuyez sur  .</p>	<p></p> <p>Appuyez sur ◀ ou ▶ jusqu'à l'affichage de jour et heure.</p>	<p></p> <p>Validez votre choix en appuyant sur OK.</p>
<p>Choisissez le jour à l'aide des touches + ou - .</p>	<p></p> <p>Validez votre choix en appuyant sur OK.</p>	<p></p> <p>Modifiez éventuellement à l'aide des touches + ou - . Validez votre choix en appuyant sur OK.</p>
<p>Choisissez les minutes à l'aide des touches + ou - .</p>	<p></p> <p>Validez votre choix en appuyant sur OK.</p>	<p></p> <p>L'écran revient à l'affichage principal.</p>

RÉGLER LES PARAMÈTRES : CHOISIR LA PROGRAMMATION INTERNE OU EXTERNE

DESCRIPTION







Votre radiateur sèche-serviettes vous offre la possibilité de choisir entre deux modes de programmation :

- **La programmation Interne** qui vous permet, directement sur votre radio commande digitale, de programmer les périodes de chauffe en mode Confort ou Eco et le Cycle Douche.
- **La programmation Externe** qui vous permet d'utiliser le Fil pilote **FP** lorsque celui-ci est connecté à un programmeur. Reportez-vous à la notice jointe à votre programmeur.



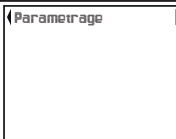

Nota : Par défaut , le mode programmation est en mode Programmation Interne.

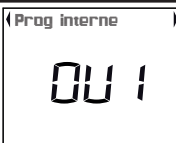
COMMENT CHOISIR LA PROGRAMMATION INTERNE OU FIL PILOTE ?



Avant toute action, faites un appui sur une des touches     afin d'éclairer l'écran.

<p>Pour accéder au Choix de programmation, appuyez sur .</p>	 <p>Appuyez sur  ou  jusqu'à l'affichage de Paramétrage.</p>	 <p>Validez votre choix en appuyant sur OK.</p>
<p>Choisissez le mode de programmation Interne ou Externe Fil pilote.</p>	 <p>Validez votre choix en appuyant sur OK.</p>	

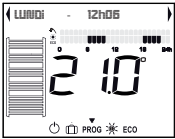
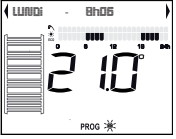
OUI : vous souhaitez utiliser la programmation Interne.

<p>Validez votre choix en appuyant sur OK.</p>		 <p>L'écran revient à l'affichage principal.</p>
<p>Pour activer la programmation, appuyez sur  ou  jusqu'à ce que la flèche de sélection soit sur le mode Programmation PROG.</p>		 <p>L'écran vous indique si vous êtes en mode Confort ou en mode Eco.</p>

NON : vous souhaitez utiliser la programmation Externe par Fil pilote

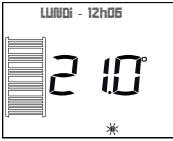
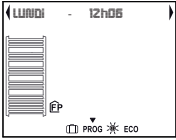
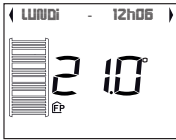
<p>Appuyez sur les touches + ou - jusqu'à l'affichage de NON.</p>	 <p>Validez votre choix en appuyant sur OK.</p>	 <p>Validez votre choix en appuyant sur OK.</p>
<p>Le Fil Pilote va gérer votre programmation.</p>		 <p>L'écran revient à l'affichage principal.</p>
<p>Pour activer le mode Programmation, appuyez sur ◀ ou ▶ jusqu'à ce que la flèche de sélection soit sur le mode Programmation PROG.</p>		 <p>Le pictogramme Fil pilote FP apparaît.</p>





RÉGLER LES PARAMÈTRES : CHOISIR LES RÉGLAGES DU CYCLE DOUCHE



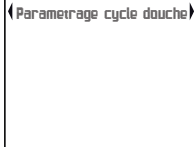

DESCRIPTION

La fonction cycle douche vous permet de réaliser 3 actions : chauffer la salle-de-bains, chauffer les serviettes et sécher les serviettes.

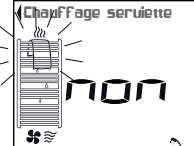
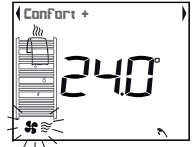
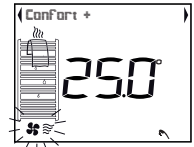
Vous avez la possibilité de désactiver celles que vous ne souhaitez pas utiliser et de modifier la température pour le chauffage de la salle-de-bains (*Confort +*).

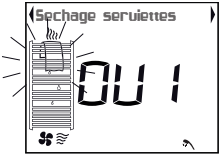
Avant toute action, faites un appui sur une des touches     afin d'éclairer l'écran.

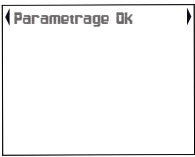
<p>Pour accéder au paramétrage du Cycle Douche, appuyez sur  Appuyez sur ◀ ou ▶ jusqu'à l'affichage PARAMETRAGE.</p>	 <p>Validez votre choix en appuyant sur OK. Appuyez sur ◀ ou ▶ jusqu'à l'affichage PARAMETRAGE CYCLE DOUCHE.</p>	 <p>Validez votre choix en appuyant sur OK.</p>
<p>Choisissez si vous souhaitez maintenir le Chauffage des serviettes dans le cycle douche.</p>	 <p>Validez si vous souhaitez maintenir le Chauffage des serviettes en appuyant sur OK.</p>	 <p>Appuyez sur les touches + ou - si vous ne souhaitez pas maintenir le Chauffage des serviettes. Validez votre choix en appuyant sur OK.</p>
<p>Choisissez la température «Confort +».</p>	 <p>Appuyez sur les touches + ou - si vous souhaitez modifier la température Confort +.</p>	 <p>Validez votre choix en appuyant sur OK.</p>

<p>Choisissez si vous souhaitez maintenir le Séchage des serviettes dans le cycle douche.</p>	 <p>Validez si vous souhaitez maintenir le Séchage des serviettes en appuyant sur OK.</p>	 <p>Appuyez sur les touches + ou - si vous ne souhaitez pas maintenir le Séchage des serviettes. Validez votre choix en appuyant sur OK.</p>
<p>Vous avez paramétré les réglages du cycle douche.</p>		 <p>L'écran revient à l'affichage principal.</p>

RÉGLER LES PARAMÈTRES : ÉTALONNER LA TEMPÉRATURE D'AMBIANCE



DESCRIPTION



Après plusieurs heures de chauffe, il est possible, en fonction de votre installation, que vous releviez une température différente de celle affichée sur votre radio commande digitale. Dans ce cas, vous pouvez étalonner la température affichée.

Ex : La température affichée sur votre radio commande digitale est 20°C.

La température affichée sur votre thermomètre est de 19° C => Choisissez la valeur d'étalonnage -1° C.

Votre radiateur sèche-serviettes chauffera la pièce jusqu'à atteindre 20° C.

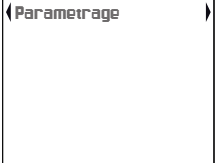
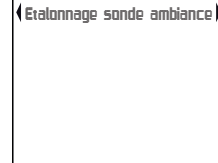
Avant toute action, faites un appui sur une des touches   **MENU**  afin d'éclairer l'écran.

<p>Pour accéder au paramétrage de l'étalonnage de la température d'ambiance de votre salle-de-bains, appuyez sur MENU.</p> <p>Appuyez sur ◀ ou ▶ jusqu'à l'affichage de PARAMETRAGE.</p>	 <p>Validez votre choix en appuyant sur OK. Appuyez sur ◀ ou ▶ jusqu'à l'affichage de ÉTALONNAGE. SONDE AMBIANCE.</p>	 <p>Validez votre choix en appuyant sur OK.</p>
<p>Choisissez votre valeur d'étalonnage (entre -2°C et 2°C) en appuyant sur les touches + ou -.</p>	 <p>Validez votre choix en appuyant sur OK.</p>	 <p>L'écran revient à l'affichage principal.</p>

RÉGLER LES PARAMÈTRES : ÉTALONNER LA TEMPÉRATURE CONFORT +





DESCRIPTION







Pendant la phase Confort + du cycle douche (reportez-vous page 31), il est possible qu'en fonction de la position de la radio commande digitale, vous releviez une température différente de celle paramétrée en Confort + (24°C par défaut). Dans ce cas, vous pouvez étalonner la température.

Ex : La température Confort + affichée sur votre radio commande digitale est 24°C.

La température affichée sur votre thermomètre est de 25° C => Choisissez la valeur d'étalonnage +1° C.

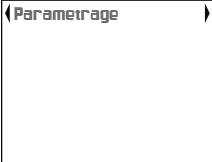
Votre radiateur sèche-serviettes chauffera la pièce pour obtenir 24° C.

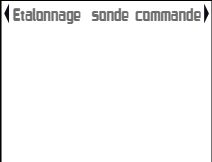
Avant toute action, faites un appui sur une des touches     afin d'éclairer l'écran.

<p>Pour accéder au paramétrage de l'étalonnage de la température Confort + de votre salle-de-bains, appuyez sur  . Appuyez sur  ou  jusqu'à l'affichage de PARAMETRAGE.</p>	<p></p> <p>Validez votre choix en appuyant sur OK. Appuyez sur  ou  jusqu'à l'affichage de ETALONNAGE SONDE COMMANDE.</p>	<p></p> <p>Validez votre choix en appuyant sur OK.</p>
<p>Choisissez votre valeur d'étalonnage (entre -2°C et 2°C) en appuyant sur les touches + ou -.</p>	<p></p> <p>Validez votre choix en appuyant sur OK.</p>	<p></p> <p>L'écran revient à l'affichage principal.</p>

LE DÉLESTAGE

Nos appareils sont compatibles avec différents systèmes de délestage par fil pilote (ou par courant porteur en rajoutant un boîtier de réception compatible).



Vous ne devez toutefois pas utiliser de délestage par coupure d'alimentation secteur car ce système est incompatible avec nos appareils. Des coupures franches d'alimentation électrique intempestives et répétées peuvent provoquer une usure prématurée et une détérioration des cartes électroniques qui ne seraient pas couvertes par la garantie du fabricant.

Lors des périodes de délestage, la radio commande digitale affiche Délestage. Le radiateur sèche-serviettes revient ensuite à son mode de fonctionnement initial.







VERROUILLER LES COMMANDES

Afin d'éviter toutes manipulations intempestives de la radio commande digitale, nous vous conseillons de la verrouiller.

COMMENT VERROUILLER LA RADIO COMMANDE DIGITALE ?







Avant toute action, faites un appui sur une des touches   MENU  afin d'éclairer l'écran.

<p>Pour verrouiller les commandes, appuyez au moins 5 secondes sur  + OK + .</p>		 <p>Le pictogramme  apparaît. Il n'est plus possible de modifier les réglages.</p>
<p>Pour deverrouiller, procédez de la même façon en appuyant au moins 5 secondes sur  + OK + .</p>		<p>Le pictogramme disparaît. Les réglages peuvent être modifiés.</p>

RETOUR AU RÉGLAGE DE BASE USINE

Votre radiateur sèche-serviettes vous offre la possibilité de revenir au réglage effectué en usine.

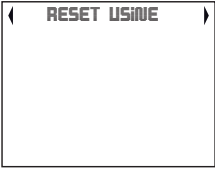
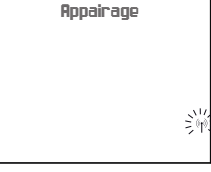
Avant toute action, faites un appui sur une des touches   MENU  afin d'éclairer l'écran.

<p>Faites un appui d'au moins 10 secondes sur  +  + .</p>		
<p>Restez à côté de votre radiateur sèche-serviettes pour l'appairage de la radio commande digitale.</p>		 <p>Procédez au réglage de la radio commande digitale (reportez-vous page 10).</p>

UTILISATION DU RADIATEUR SÈCHE-SERVIETTES SANS LA RADIO COMMANDE DIGITALE

Vous pouvez, directement sur votre radiateur sèche-serviettes, mettre en chauffe et faire fonctionner le ventilateur de votre radiateur sèche-serviettes.

Vous pouvez également, à l'aide des voyants lumineux, visualiser l'état dans lequel se trouve votre radiateur sèche-serviettes.

METTRE EN MARCHÉ LE RADIATEUR SECHE-SERVIETTES

Pour mettre en marche le radiateur sèche-serviettes, appuyez sur le bouton  situé sur le côté gauche du ventilateur.

Si la radio commande digitale n'est pas détectée, le radiateur sèche-serviettes fonctionne en Mode Confort à 21°C.

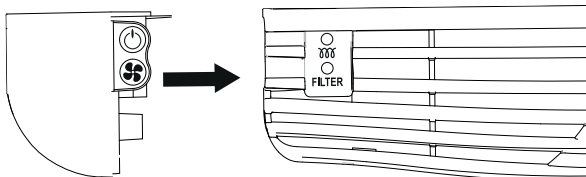

Le voyant  s'allume en rouge si le radiateur sèche-serviettes est en chauffe.

Ce voyant est vert lorsque le radiateur sèche-serviettes est allumé mais ne chauffe pas.

Il est éteint si le radiateur sèche-serviettes est arrêté (*mais toujours sous tension*).

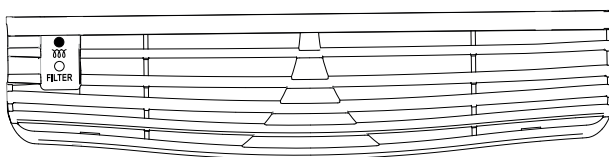

METTRE EN MARCHÉ LE VENTILATEUR

Pour mettre en marche le ventilateur, appuyez sur le bouton  situé sur le côté gauche du ventilateur. **Turbo radiateur** s'affiche sur votre radio commande digitale.

Il se mettra en marche pendant 15 minutes.

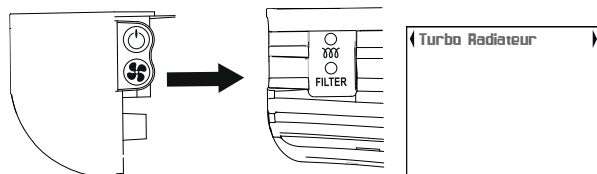

Le voyant  s'allume en orange lorsqu'il doit y avoir un nettoyage du filtre ou lorsque la sortie d'air a été bouchée (*reportez-vous page 37*).

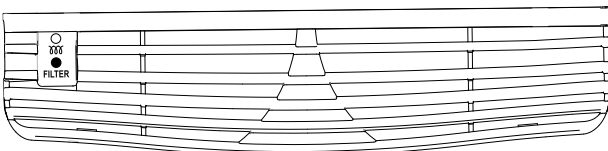

Conseils

ENTRETIEN

Pour conserver les performances du radiateur sèche-serviettes, il est nécessaire, environ deux fois par an, d'effectuer son dépoussiérage (avec un chiffon doux ou la brosse d'un aspirateur). Eteignez préalablement votre chauffage en faisant un appui long (environ 4 secondes) sur  et laissez-le refroidir.

Ne jamais utiliser de produits abrasifs et de solvants.

Ce radiateur est rempli d'une quantité précise de fluide caloporteur spécial. Ce fluide est inaltérable et ne nécessite aucun entretien particulier. Les réparations nécessitant l'ouverture du réservoir de fluide ne doivent être effectuées que par un professionnel qui doit être contacté en cas de fuite.

Lorsque le radiateur est mis au rebut, le fluide doit obligatoirement être déposé chez un collecteur de fluide usagé.

NETTOYAGE DU VENTILATEUR

- Nettoyez avec un aspirateur les grilles d'entrée et de sortie d'air.
- Le ventilateur est équipé d'un filtre anti-poussière qui, lorsqu'il est saturé, peut provoquer son arrêt (voyant orange allumé sous le radiateur sèche-serviettes).







Pour une meilleure utilisation, nettoyez votre filtre régulièrement.

NETTOYAGE DU FILTRE

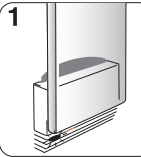

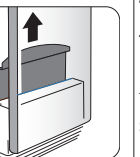
Lorsque le nettoyage du filtre est nécessaire ou que la sortie d'air a été obstruée (serviettes), la radio commande digitale affiche : «Filtre ou Sortie d'air bouchés» et le voyant  s'allume en orange sur le côté gauche du ventilateur.

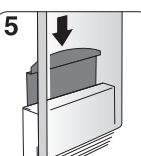





Filtre ou sortie d'air bouchés

Procédez au nettoyage du filtre en suivant les intructions décrites sur le ventilateur et vérifiez qu'aucun objet n'obstrue la sortie d'air (serviette).

	Voyant orange		Eteignez le radiateur sèche-serviettes		Tirez le filtre situé à l'arrière du radiateur sèche-serviettes
	Nettoyez le filtre		Remettez le filtre en place	 10 min ...	Attendez 10 minutes avant la remise en marche du radiateur sèche-serviettes
	Allumez le radiateur sèche-serviettes				

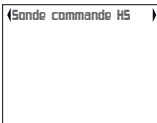
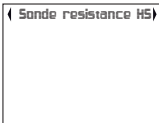
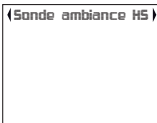
EN CAS DE PROBLÈME

PROBLÈME RENCONTRÉ	VÉRIFICATION À FAIRE
Le radiateur sèche-serviettes ne chauffe pas.	<ul style="list-style-type: none"> - Assurez-vous que les disjoncteurs de l'installation sont enclenchés, ou bien que le délesteur (<i>si vous en avez un</i>) n'a pas coupé l'alimentation du radiateur sèche-serviettes. - Vérifiez la température ambiante de la pièce : si elle est trop élevée, le radiateur sèche-serviettes ne chauffe pas.
Le radiateur sèche-serviettes ne chauffe pas assez la salle de bains.	<ul style="list-style-type: none"> - Augmentez la température en appuyant sur la touche +. - Si la température est réglée au maximum (28°C), faites les vérifications suivantes : <ul style="list-style-type: none"> • Vérifiez si un autre mode de chauffage existe dans la pièce. • Assurez-vous que votre radiateur sèche-serviettes ne chauffe que la pièce (<i>porte fermée</i>). • Faites vérifier la tension d'alimentation du radiateur sèche-serviettes. • Vérifiez si la puissance de votre radiateur sèche-serviettes est adaptée à la taille de votre pièce (<i>nous vous préconisons en moyenne 110W / m²</i>).
Le radiateur sèche-serviettes chauffe tout le temps.	<ul style="list-style-type: none"> - Vérifiez que le radiateur sèche-serviettes n'est pas situé dans un courant d'air (<i>porte ouverte à proximité</i>) ou que le réglage de température n'a pas été modifié. - Il peut y avoir un aléa dans le réseau électrique. En cas de problème (<i>thermostat bloqué,...</i>), coupez l'alimentation du radiateur sèche-serviettes (<i>fusible, disjoncteur</i>) pendant environ 10 minutes, puis rallumez-le. - Si le phénomène se reproduit fréquemment, faites contrôler l'alimentation par votre distributeur d'énergie.
Le radiateur sèche-serviettes est très chaud en surface	<p>Il est normal que le radiateur sèche-serviettes soit chaud lorsqu'il fonctionne, la température maximale de surface étant limitée conformément à la norme NF Electricité Performance. Si toutefois vous jugez que votre radiateur sèche-serviettes est toujours trop chaud, vérifiez que la puissance est adaptée à la surface de votre pièce (<i>nous vous préconisons 110W / m²</i>) et que le radiateur sèche-serviettes n'est pas placé dans un courant d'air qui perturberait sa régulation.</p>
Le ventilateur s'arrête prématurément. La radio commande digitale affiche «Filtre ou sortie d'air bouché», le voyant  s'allume en orange.	<ul style="list-style-type: none"> - Vérifiez que les grilles d'entrée et de sortie d'air ne sont pas obstruées. Procédez à leur nettoyage si c'était le cas (<i>reportez-vous au paragraphe Entretien</i>). - Si votre habitation est située à plus de 1000 m d'altitude, l'air étant moins dense, il peut provoquer une élévation plus rapide de la température de la pièce. Ce problème risque donc de se reproduire (<i>sans gravité sur la durée de vie des composants de l'appareil</i>). <p>Dans tous les cas, pour redémarrer le radiateur sèche-serviettes, suivez la procédure suivante:</p> <ul style="list-style-type: none"> • Arrêtez le chauffage (<i>appui sur la touche  du ventilateur</i>). • Attendez au moins 10 minutes. • Remettez le chauffage en Marche (<i>appui sur la touche </i>).

PROBLÈME RENCONTRÉ	VÉRIFICATION À FAIRE
Le ventilateur s'arrête prématurément.	Vérifiez que la température de la pièce n'a pas atteint la température réglée dans le mode Cycle Douche (<i>reportez-vous page 32</i>). Dans ce cas, l'arrêt du ventilateur est normal. Votre radiateur sèche-serviettes gère le fonctionnement du ventilateur pour maintenir la température réglée en mode Cycle Douche. Si la température ne vous convient pas, reportez-vous page 32 pour modifier la température «Confort +».
La procédure de reconnaissance de la radio commande digitale ne fonctionne pas.	<p>- Vous avez inséré la pile alors que vous étiez trop éloigné de votre radiateur sèche-serviettes. L'écran de la radio commande digitale est passé en veille : appuyez sur une touche pour activer la radio commande digitale. La procédure de reconnaissance de la radio commande digitale démarre.</p> <p>- La procédure doit se faire dans les 10 minutes suivant la mise sous tension du radiateur sèche-serviettes.</p>
Le voyant  clignote.	<p>La radio commande digitale peut être placée trop loin du radiateur sèche-serviettes.</p> <p>Le radiateur sèche-serviettes est hors tension.</p>
Changement de la radio commande digitale : nouvel appairage de la radio commande digitale.	<p>Pour accéder au paramétrage du nouvel appairage de la télécommande, appuyez sur . Appuyez sur ◀ ou ▶ jusqu'à l'affichage de PARAMETRAGE. Validez votre choix en appuyant sur OK.</p> <p>Appuyez sur ◀ ou ▶ jusqu'à l'affichage de NOUVEL APPAIRAGE. Validez votre choix en appuyant sur OK. Validez de nouveau à l'affichage de OUI. L'appairage a fonctionné : la radio commande digitale affiche ON. L'appairage n'a pas fonctionné : la radio commande digitale affiche OFF : contactez le SAV du fabricant.</p>
Le radiateur sèche-serviettes ne chauffe pas. Un message s'affiche sur la radio commande digitale.	<p>En cas d'affichages suivants, contacter le SAV du fabricant :</p> <div style="display: flex; justify-content: space-around; align-items: center;"> <div style="border: 1px solid black; padding: 5px; text-align: center;">  </div> <div style="border: 1px solid black; padding: 5px; text-align: center;">  </div> <div style="border: 1px solid black; padding: 5px; text-align: center;">  </div> </div>
Le voyant  clignote.	<p>En cas d'affichage suivant, procédez au remplacement de la pile (<i>type CR2430</i>).</p> <div style="border: 1px solid black; padding: 10px; text-align: center; margin-top: 10px;">  </div>
Le radiateur sèche-serviettes ne chauffe pas. Un message s'affiche sur la radio commande digitale.	<div style="border: 1px solid black; padding: 5px; display: inline-block; margin-bottom: 10px;">  </div> <p>Le radiateur sèche-serviettes est en mode Hors Gel. Votre centrale de programmation est en mode Hors Gel et a donc transmis l'ordre Hors Gel à votre appareil qui est raccordé via le Fil Pilote.</p>
Le ventilateur ne se met pas en marche.	Le filtre doit être sale ou la sortie d'air doit être obstruée. La radio commande digitale doit afficher «Filtre ou sortie d'air bouchés». Reportez-vous page 37.

PROBLÈME RENCONTRÉ	VÉRIFICATION À FAIRE
Le ventilateur s'arrête pendant la durée du Cycle douche.	Le ventilateur fonctionne au minimum 10 minutes lorsque le Cycle douche est activé. Il peut ensuite s'arrêter si la température de la pièce a atteint 24°C. Le ventilateur redémarre pour maintenir cette température dans la pièce.
Les derniers éléments hauts et bas sont plus tièdes que le reste du radiateur sèche-serviettes	- Pour le haut, les éléments supérieurs ne sont pas complètement remplis pour permettre la dilatation du fluide thermodynamique. Ils se réchauffent seulement par conduction. - Pour le bas, les éléments canalisent le retour du fluide qui a transmis sa chaleur.
Des traces de salissures apparaissent sur le mur autour du radiateur sèche-serviettes	En ambiance polluée, des salissures peuvent apparaître sur les sorties d'air de l'appareil ou au mur. Ce phénomène est lié à la mauvaise qualité de l'air ambiant (<i>fumée de cigarettes, bougies, encens, cheminée, ...</i>). Il est conseillé dans ce cas de vérifier la bonne aération de la pièce (<i>ventilation, entrée d'air; etc ...</i>). Ces salissures ne justifient pas le remplacement sous garantie du radiateur sèche-serviettes.
Le radiateur sèche-serviettes fait un bruit de vibration continu pendant la chauffe.	Vérifiez qu'il est bien fixé sur son support. Si le radiateur sèche-serviettes est fixé sur une cloison creuse, la vibration est possible.

Pour les appareils en programmation Fil pilote :

Le radiateur sèche-serviettes ne suit pas les ordres de programmation.	Assurez-vous de la bonne utilisation de la centrale de programmation (<i>voir la notice d'utilisation</i>).
--	---

Si vous n'avez pas réussi à résoudre votre problème, contactez votre distributeur / Installateur, munissez-vous des références du radiateur sèche-serviettes : code commercial et numéro de série (voir page 2).

Mesurez la température de la pièce et informez-vous du système de programmation éventuel.