

# Santiago Ventilato

**Radiateur sèche-serviettes fluide**

Avec ventilato

**Droogradiator**

Ventilatie modellen



CHAUFFAGE

CHAUFFE-EAU

CLIMATISATION

VENTILATION

**Sauter**

[WWW.CONFORT-SAUTER.COM](http://WWW.CONFORT-SAUTER.COM)

Nous vous remercions de votre choix et de votre confiance. Le radiateur sèche-serviettes que vous venez d'acquérir a été soumis à de nombreux tests et contrôles afin d'en assurer la qualité et ainsi vous apporter une entière satisfaction.

F

**Conservez la notice, même après l'installation du radiateur sèche-serviettes.**

## Sommaire

### Installation

1/ Préparer l'installation du radiateur sèche-serviettes .....	2
2/ Raccorder le radiateur sèche-serviettes .....	3
3/ Fixer le radiateur sèche-serviettes .....	4/5
4/ Monter et démonter les patères .....	5

<b>Fonctionnement</b> .....	6
-----------------------------	---

### Utilisation

1/ Chauffer votre pièce : utilisation du mode Confort .....	7
2/ Elever la température de votre pièce : utilisation du mode Turbo .....	7
3/ Elever quotidiennement et à la même heure la température de votre pièce : utilisation du mode 24h auto .....	8

### Conseils

1/ Conseils d'utilisation .....	9
2/ Mise en garde .....	10
3/ Entretien .....	10
4/ En cas de problème .....	11/12

## Les références du radiateur sèche-serviettes

Elles sont situées sur le côté droit du radiateur sèche-serviettes.

Le Code commercial et le Numéro de série identifient auprès du constructeur le radiateur sèche-serviettes que vous venez d'acquérir.

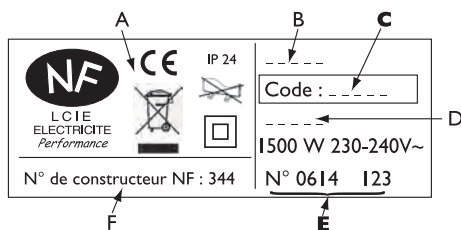

- A Normes, labels de qualité
- B Nom commercial
- C Code commercial**
- D Référence de fabrication
- E N° de série**
- F N° de constructeur



Les appareils munis de ce symbole ne doivent pas être mis avec les ordures ménagères, mais doivent être collectés séparément et recyclés.

La collecte et le recyclage des produits en fin de vie doivent être effectués selon les dispositions et les décrets locaux.

# Installation

## I/ Préparer l'installation du radiateur sèche-serviettes

### Règles d'installation

- Ce radiateur sèche-serviettes a été conçu pour être installé dans un local résidentiel. Dans tout autre cas, veuillez consulter votre distributeur.
- L'installation doit être faite dans les règles de l'art et conforme aux normes en vigueur dans le pays d'installation (*NFC 15100 pour la France*).
- Le radiateur sèche-serviettes doit être alimenté en 230 V Mono 50Hz.
- Dans des locaux humides comme les salles de bains et les cuisines, vous devez installer le boîtier de raccordement au moins à 25 cm du sol.

**Tenir le radiateur sèche-serviettes éloigné d'un courant d'air susceptible de perturber son fonctionnement** (ex : sous une Ventilation Mécanique Centralisée, etc...).

**Ne pas l'installer sous une prise de courant fixe.**

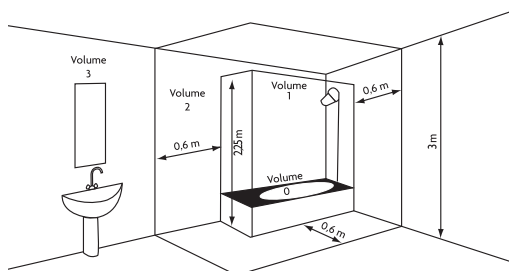

<b>Volume 1</b>	Pas d'appareil électrique
<b>Volume 2</b> <b>Volume 3</b>	Appareil électrique IPX4 (Norme EN 60335-2-43 : 2003/A2 : 2008)
Respectez les distances minimales avec le mobilier pour l'emplacement de l'appareil.	

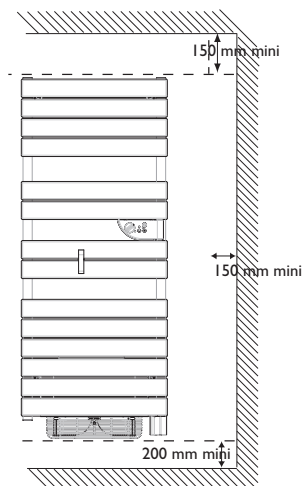

## 2/ Raccorder le radiateur sèche-serviettes

### Règles de raccordement

- Le radiateur sèche-serviettes doit être alimenté en 230 V Mono 50Hz.
- L'alimentation du radiateur sèche-serviettes doit être directement raccordée au réseau après le disjoncteur et sans interrupteur intermédiaire.
- Le raccordement au secteur se fera à l'aide du câble du radiateur sèche-serviettes par l'intermédiaire d'un boîtier de raccordement. Dans des locaux humides comme les salles de bains et les cuisines, il faut installer le boîtier de raccordement au moins à 25 cm du sol.
- **Le raccordement à la terre est interdit. Ne pas brancher le fil pilote (fil noir) à la terre.**
- L'installation doit être équipée d'un dispositif de coupure omnipolaire ayant une distance d'ouverture de contact d'au moins 3 mm.
- Si le câble d'alimentation est endommagé, il doit être remplacé par le fabricant, son service après-vente ou une personne de qualification similaire afin d'éviter un danger.
- Si vous utilisez le fil pilote et s'il est protégé par un différentiel 30mA (ex : salle de bains), il est nécessaire de protéger l'alimentation du fil pilote sur ce différentiel.

### Schéma de raccordement du radiateur sèche-serviettes

Coupez le courant et branchez les fils d'après le schéma suivant :

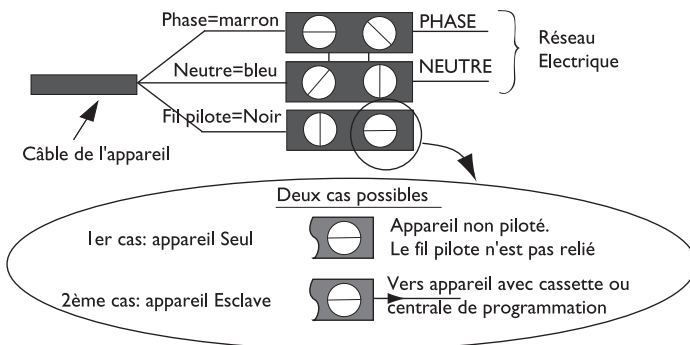

Vous pouvez raccorder le fil pilote si votre maison est équipée d'une centrale de programmation, d'un programmateur ou d'un gestionnaire.

Dans ce cas, pour vérifier la transmission correcte des ordres de programmation, procédez aux vérifications suivantes en fonction des modes choisis (Confort, Eco, ...) :

Mode	CONFORT	ECO	HORS GEL	ARRÊT DU CHAUFFAGE DELESTAGE	CONFORT -1°C	CONFORT -2°C
Signal à transmettre	—					
Mesure entre le fil pilote et le neutre	0 Volt	230 Volt	-115 Volts négative	+115 Volts positive	230 Volts pendant 3 s	230 volts pendant 7 s

### 3/ Fixer le radiateur sèche-serviettes au mur

**1** Prenez le couvercle de l'emballage et dépliez le rabat afin de bien le poser sur le sol.

**2** Repérez et pointez les 4 points du gabarit de perçage dessiné sur la face marquée du couvercle.

Puissance	Cote A
1500 W	680 mm
1750 W	1070 mm

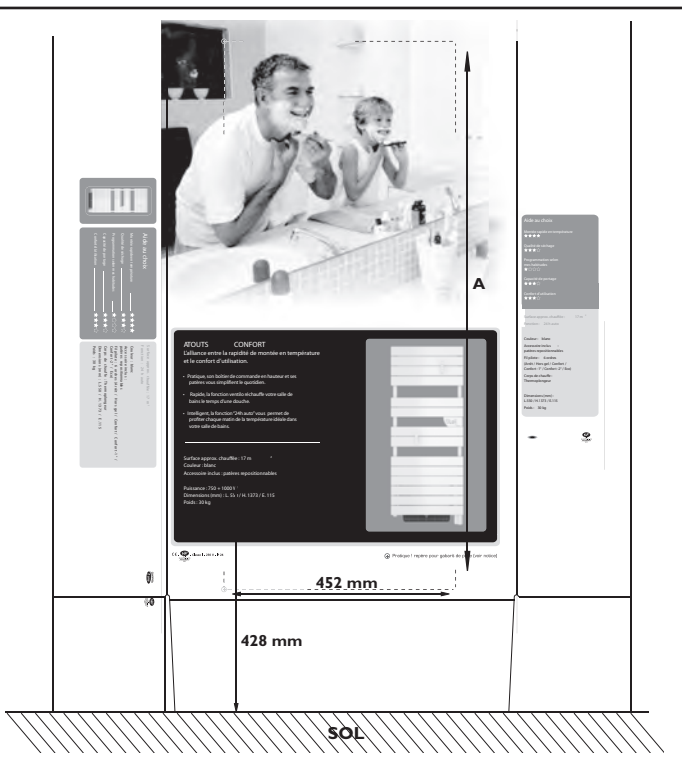

**3** Enlevez le couvercle. Avec un crayon, dessinez une croix de 4 cm de large afin de visualiser lorsque vous aurez installé les crochets à l'étape 4. Percez les 4 trous et mettez des chevilles. En cas de support particulier, utilisez des chevilles adaptées (ex : plaque de plâtre).

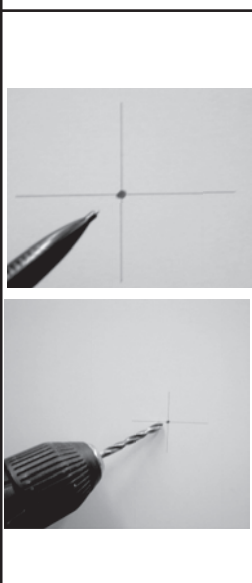

**4** Alignez les repères de la croix aux repères du crochet. Positionnez les 4 crochets et vissez.



### 3/ Fixer et verrouiller le radiateur sèche-serviettes au mur

F

<p><b>5</b> Accrochez votre radiateur sèche-serviettes. Procédez au verrouillage en approchant le cache-fixation le long du mur (<i>index vers le haut</i>).</p> <p>Le verrouillage permet de supprimer le jeu qui peut apparaître entre le radiateur sèche-serviettes et ses fixations.</p>	
--	---

### 4/ Monter et démonter la patère

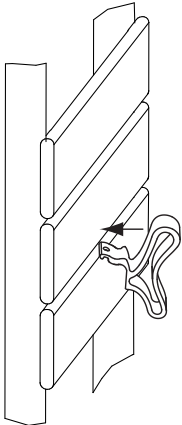
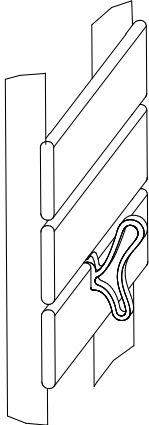
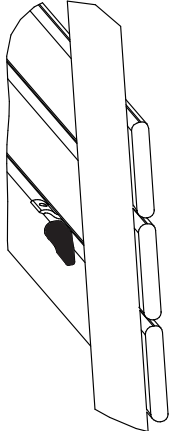
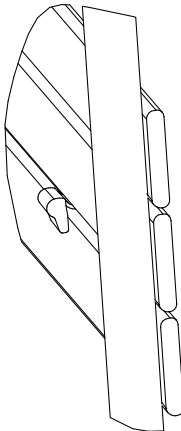
<p>Présentez la patère sur la lame chauffante que vous aurez choisie. Insérez-la.</p>		
<p>Présentez le verrou et faites-le glisser jusqu'à la butée.</p> <p>Pour démonter la patère, retirez le verrou et enlevez la patère en l'inclinant légèrement.</p>		

# Fonctionnement

Vous pouvez faire fonctionner votre radiateur sèche-serviettes dans plusieurs modes, quel que soit le type de commande que vous aurez choisi (*commande manuelle ou par programmation*) :

- **Le mode Confort** qui vous permet d'obtenir la bonne température ambiante.
- **Le mode Turbo** qui vous permet de monter rapidement la température de votre salle de bains (marche forcée ou marche forcée + ventilateur selon votre modèle).
- **Le mode 24h auto** qui vous permet de bénéficier chaque jour à la même heure du confort optimal procuré par votre radiateur sèche-serviettes. Ce mode active la marche forcée de l'appareil pendant 2h mais n'active pas le ventilateur pour les appareils qui en sont équipés.

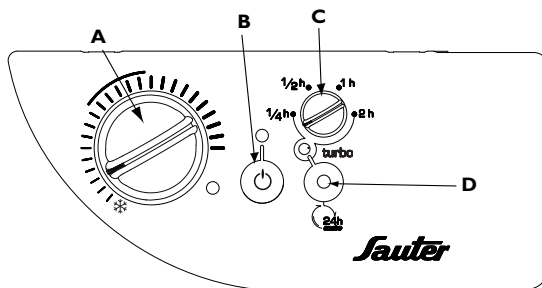

## Commande manuelle

- A** Molette de réglage de la température de confort de la salle de bains.
- B** Interrupteur et voyant Marche / Arrêt du chauffage.
- C** Molette de réglage de la durée du mode Turbo.
- D** Bouton de mise en marche du mode Turbo / Mode 24h auto.

## Commande par programmation centralisée

La programmation centralisée vous permet de réaliser des économies en programmant les abaissements de température quand vous le souhaitez, en fonction de la période d'utilisation de la salle de bains.



Votre radiateur sèche-serviettes peut être programmé de façon centralisée par le biais du fil pilote. Préparez votre programmation avec la notice fournie.

# Utilisation



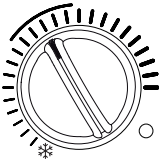

## 1/ Chauffer votre pièce : utilisation du mode Confort

Ce mode vous permet d'avoir une bonne température ambiante dans la pièce.

CE QUE VOUS VOULEZ FAIRE	CE QUE VOUS DEVEZ FAIRE POUR L'OBTENIR	CE QUI VA SE PASSER
<b>Mettre en marche le chauffage.</b>	 <p>J'appuie sur l'interrupteur <b>B</b>.</p>	Le voyant de l'interrupteur <b>B</b> s'allume.
<b>Trouver la bonne température.</b>	 <p>Je tourne la molette de température <b>A</b> sur .</p> <p>Le voyant de chauffe s'allume si la température ambiante est inférieure à celle désirée. J'attends quelques heures pour que celle-ci se stabilise.</p> <p>Si la température de la pièce me convient, le réglage est terminé.</p> <p>Si la température ne me convient pas, j'ajuste la molette en procédant progressivement en m'aidant des crans (<i>un cran à la fois</i>).</p>	<p>Le voyant de chauffe s'allume. </p> <p>J'ai trouvé la température qui me procure une sensation de bien-être.</p>

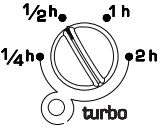
## 2/ Elever la température de votre pièce : utilisation du mode Turbo

CE QUE VOUS VOULEZ FAIRE	CE QUE VOUS DEVEZ FAIRE POUR L'OBTENIR	CE QUI VA SE PASSER
<b>Elever la température dans ma salle de bains</b>	 <p>Je règle la durée du mode Turbo en tournant la molette <b>C</b> :</p> <ul style="list-style-type: none"> <li>- J'ai un modèle classique, les réglages préconisés pour un confort optimal sont compris entre 1 et 2 heures.</li> <li>- J'ai un modèle ventilé, nous vous préconisons une durée entre 1/4 et 1/2 heure.</li> </ul> <p>J'appuie sur le bouton <b>D</b> pour déclencher le Turbo.</p> <p><i>A la fin de la durée choisie, le Turbo s'éteint et le radiateur sèche-serviettes continue de chauffer en mode Confort.</i></p> <p><i>Nota : Si vous éteignez votre appareil (par appui sur l'interrupteur <b>B</b>) pendant le cycle turbo, celui-ci se poursuivra à la prochaine remise en marche.</i></p> 	<p>Le voyant <b>D</b> de mise en marche du Turbo s'allume. Mon radiateur sèche-serviettes fonctionne au maximum de sa puissance pendant la durée choisie. Si j'ai un modèle ventilé, celui-ci se déclenche.</p>



# Utilisation

## 3/ Elever quotidiennement et à la même heure la température de votre pièce : utilisation du mode 24h auto







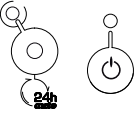

Ce mode vous permet d'enregistrer une répétition journalière d'une marche forcée de 2h (*sans le ventilateur*) afin que vous puissiez bénéficier chaque jour à la même heure du confort optimal procuré par votre radiateur sèche-serviettes.

La durée de ce mode n'est pas modifiable avec la molette **C**, elle est systématiquement de 2 heures. Pour que votre fonction répétition journalière 24h auto reste active, n'éteignez pas votre appareil (le voyant **B** doit rester allumé).

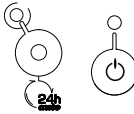
### Exemple d'utilisation :

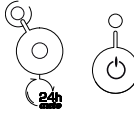





*Vous souhaitez obtenir un confort optimal à 7h.*

*Le premier jour, à 7h, maintenir l'appui sur le bouton **D** tout en appuyant deux fois de suite sur l'interrupteur **B** (arrêt et remise en marche du radiateur sèche-serviettes). Votre radiateur sèche-serviettes se met immédiatement en marche forcée (ventilateur non activé) pendant 2 h et s'arrête automatiquement au terme de ces 2h. Le lendemain et les jours suivants, votre radiateur sèche-serviettes déclenchera automatiquement la marche forcée (ventilateur non activé) à 6h15 pour votre confort à 7h.*

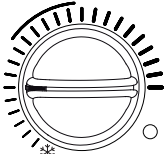
CE QUE VOUS VOULEZ FAIRE	CE QUE VOUS DEVEZ FAIRE POUR L'OBTENIR	CE QUI VA SE PASSER	
		<b>Assurez-vous que votre radiateur sèche-serviettes est allumé. S'il ne l'est pas, enfoncez l'interrupteur B.</b>	Le voyant de l'interrupteur <b>B</b> est allumé.
<b>Activer le mode 24h auto</b>		Maintenir l'appui sur le bouton <b>D</b> tout en appuyant 2 fois de suite sur l'interrupteur <b>B</b> (arrêt et remise en marche du radiateur sèche-serviettes).	Le voyant de chauffe clignote 5 fois rapidement. 
<b>Changer l'heure de mise en marche du mode 24h auto</b>		Désactivez le mode 24h auto. et à la nouvelle heure choisie, réactivez-le.	Le voyant de chauffe clignote 3 fois lentement. Le voyant de chauffe clignote 5 fois rapidement. 
<b>Désactiver le mode 24h auto</b>		Maintenir l'appui sur le bouton <b>D</b> tout en appuyant 2 fois de suite sur l'interrupteur <b>B</b> (arrêt et remise en marche du radiateur sèche-serviettes).	Le voyant de chauffe clignote 3 fois lentement. 
<b>Interrompre le cycle de marche forcée avant la fin des 2h</b>		Faites un appui long (5 secondes minimum) sur le bouton <b>D</b> .	Le voyant de chauffe clignote 2 fois rapidement. Le mode 24h auto restera actif pour le lendemain. 

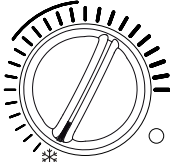
## I/ Conseils d'utilisation

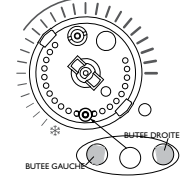
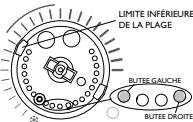
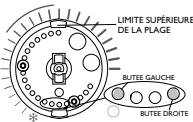
- Il est inutile de mettre le radiateur sèche-serviettes au maximum, la température de la salle de bains ne montera pas plus vite.
- Pour un chauffage optimal, les serviettes doivent être disposées sur les tubes chauffants et les peignoirs sur les patères fournies.

CE QUE VOUS VOULEZ FAIRE	CE QUE VOUS DEVEZ FAIRE	CE QUI VA SE PASSER
<p><b>M'absenter</b> pendant une durée comprise entre 2 et 24 heures (baisser le réglage de la température).</p>	<p>Je tourne la molette de température <b>A</b> sur les repères  </p>	<p>La température sera abaissée. Si elle ne l'est pas suffisamment, ajustez la molette en vous aidant des crans (un cran à la fois).</p>
<p><b>Partir</b> plus de 24 heures</p>	<p>Je tourne la molette de température <b>A</b> sur  . Je désactive le mode <b>24h auto</b> ( voir page 8 )</p> 	<p>Mon radiateur sèche-serviettes maintiendra une température d'environ 7°C correspondant à une température Hors Gel.</p>
<p><b>Verrouiller</b> les réglages du radiateur sèche-serviettes</p>	<p>Je mets la molette de température <b>A</b> sur la position souhaitée. Je dégage à l'aide d'un tournevis plat de petite taille le bouchon de la molette. <u>Pour bloquer la molette :</u> Je détache un pion de son support à l'aide d'un outil coupant. Je le positionne dans l'alignement comme indiqué sur le schéma ci-contre, entre les deux butées.</p>   <p><u>Pour limiter la plage d'utilisation :</u> Je détache les deux pions. Je positionne le premier pion comme sur le schéma ci-contre. Je tourne la molette et positionne le deuxième pion comme sur le schéma ci-contre. Je remets le bouchon de la molette.</p>  	<p>La position de la molette est bloquée.</p> <p>L'utilisation de la molette est limitée à la zone Confort  .</p> <p>Si vous souhaitez choisir une autre plage d'utilisation, positionnez vos pions différemment.</p>

## 2/Mise en garde

- Les enfants ne doivent pas escalader le radiateur sèche-serviettes.
- Veillez à ce que les enfants ne s'appuient pas sur le radiateur sèche-serviettes et ne jouent pas à proximité quand il fonctionne, la surface de celui-ci risquant dans certaines circonstances de causer des brûlures sur la peau, notamment du fait que leurs réflexes ne sont pas encore acquis ou sont plus lents que ceux d'un adulte. En cas de risque, prévoyez l'installation d'une grille de protection devant le radiateur sèche-serviettes.
- Ce radiateur sèche-serviettes n'est pas prévu pour être utilisé par des personnes (*y compris les enfants*) dont les capacités physiques, sensorielles ou mentales sont réduites, ou des personnes dénuées d'expérience ou de connaissance, sauf si elles ont pu bénéficier, par l'intermédiaire d'une personne responsable de leur sécurité, d'une surveillance ou d'instructions préalables concernant l'utilisation du radiateur sèche-serviettes.
- Pour éviter tout danger pour les très jeunes enfants, il est recommandé d'installer cet appareil de façon telle que le barreau chauffant le plus bas soit au moins 600 mm au-dessus du sol.
- Pour des raisons de sécurité, il est formellement interdit de re-remplir les appareils. En cas de besoin, contactez le service après-vente du fabricant ou un professionnel qualifié.
- Toutes interventions sur les parties électriques doivent être effectuées par un professionnel qualifié.
- Veillez à ne pas introduire d'objets ou de papier dans le radiateur sèche-serviettes.
- A la première mise en chauffe, une légère odeur peut apparaître correspondant à l'évacuation des éventuelles traces liées à la fabrication du radiateur sèche-serviettes.
- Le boîtier peut être chaud, même à l'arrêt du chauffage du radiateur sèche-serviettes.

## 3/Entretien







Pour conserver les performances du radiateur sèche-serviettes, il est nécessaire, environ deux fois par an, d'effectuer son dépoussiérage (*avec un chiffon doux ou la brosse d'un aspirateur*). Eteignez préalablement votre chauffage en appuyant sur l'interrupteur **B** et laissez-le refroidir. Ne jamais utiliser de produits abrasifs et de solvants.

*Nota : Eteindre le radiateur sèche-serviettes lorsque le mode 24h auto est activé décale la répétition journalière d'une durée équivalente à l'arrêt.*

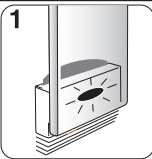
### Pour les modèles ventilo :

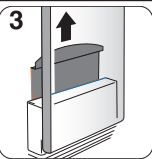
- Nettoyez avec un aspirateur les grilles d'entrée et de sortie d'air.
- Le ventilateur est équipé d'un filtre anti-poussière qui, lorsqu'il est saturé, peut provoquer son arrêt (*voyant rouge allumé sous le radiateur sèche-serviettes*).

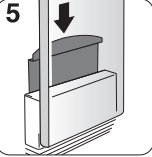
Pour une meilleure utilisation, nettoyez votre filtre régulièrement en suivant les instructions :

	Voyant rouge		Eteignez le radiateur sèche-serviettes		Tirez le filtre situé à l'arrière du radiateur sèche-serviettes
	Nettoyez le filtre		Remettez le filtre en place		Attendez 10 minutes avant la remise en marche du radiateur sèche-serviettes

## 4/ En cas de problème

F

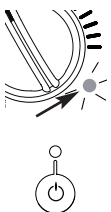
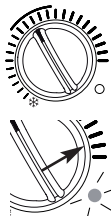
PROBLÈME RENCONTRÉ	VÉRIFICATION À FAIRE	
<p>Le radiateur sèche-serviettes ne chauffe pas.</p>		<ul style="list-style-type: none"> <li>- Assurez-vous que les disjoncteurs de l'installation sont enclenchés, ou bien que le délesteur (<i>si vous en avez un</i>) n'a pas coupé le fonctionnement du radiateur sèche-serviettes.</li> <li>- Vérifiez la température ambiante de la pièce : si elle est trop élevée, le voyant de chauffe <b>B</b> ne s'allume pas: le radiateur sèche-serviettes ne chauffe pas.</li> <li>- Eteignez, puis rallumez votre chauffage à l'aide de l'interrupteur <b>B</b> :             <ul style="list-style-type: none"> <li>• Si le voyant de chauffe <b>B</b> clignote en permanence (<i>clignotement lent toutes les secondes</i>): la sonde de mesure est détériorée. Consultez le service après-vente du fabricant pour procéder à son remplacement.</li> </ul> </li> </ul>
<p>Le radiateur sèche-serviettes ne chauffe pas assez la salle de bains.</p>		<ul style="list-style-type: none"> <li>- Augmentez la température en tournant la molette <b>A</b>.</li> <li>- Si le voyant de chauffe <b>A</b> clignote en permanence (<i>clignotement lent toutes les secondes</i>), la sonde de mesure est détériorée. Consultez le service après-vente du fabricant pour procéder à son remplacement.</li> <li>- Si la température est réglée au maximum (28°C), faites les vérifications suivantes :             <ul style="list-style-type: none"> <li>• Vérifiez si un autre mode de chauffage existe dans la pièce.</li> <li>• Assurez-vous que votre radiateur sèche-serviettes ne chauffe que la pièce (<i>porte fermée</i>).</li> <li>• Faites vérifier la tension d'alimentation du radiateur sèche-serviettes.</li> <li>• Vérifiez si la puissance de votre radiateur sèche-serviettes est adaptée à la taille de votre pièce (<i>nous vous préconisons en moyenne 50W / m³</i>).</li> </ul> </li> </ul>
<p>Le radiateur sèche-serviettes chauffe tout le temps.</p>	<ul style="list-style-type: none"> <li>- Vérifiez que le radiateur sèche-serviettes n'est pas situé dans un courant d'air (<i>porte ouverte à proximité</i>) ou que le réglage de température n'a pas été modifié.</li> <li>- Vérifiez que le mode 24h auto est activé. Faites un appui long (5 secondes minimum) sur le bouton <b>D</b>. Le voyant de chauffe clignote 2 fois rapidement et la chauffe s'arrête si le voyant Turbo est éteint. S'il est allumé, coupez le mode Turbo par appui sur le bouton <b>D</b>.</li> <li>- Il peut y avoir un aléa dans le réseau électrique. En cas de problème (<i>thermostat bloqué,...</i>), coupez l'alimentation du radiateur sèche-serviettes (<i>fusible, disjoncteur</i>) pendant environ 10 minutes, puis rallumez-le.</li> <li>- Si le phénomène se reproduit fréquemment, faites contrôler l'alimentation par votre distributeur d'énergie.</li> </ul>	

PROBLÈME RENCONTRÉ	VÉRIFICATION À FAIRE
Le radiateur sèche-serviettes est très chaud en surface	Il est normal que le radiateur sèche-serviettes soit chaud lorsqu'il fonctionne, la température maximale de surface étant limitée conformément à la norme NF Electricité Performance. Si toutefois vous jugez que votre radiateur sèche-serviettes est toujours trop chaud, vérifiez que la puissance est adaptée à la surface de votre pièce ( <i>nous vous préconisons 50W / m<sup>2</sup></i> ) et que le radiateur sèche-serviettes n'est pas placé dans un courant d'air qui perturberait sa régulation
Le ventilateur s'arrête prématurément	<ul style="list-style-type: none"> <li>- Vérifiez que les grilles d'entrée et de sortie d'air ne sont pas obstruées. Procédez à leur nettoyage si c'était le cas (<i>reportez-vous au paragraphe Entretien</i>).</li> <li>- Vérifiez que la température de la pièce n'a pas atteint un niveau trop élevé. Dans ce cas, l'arrêt du ventilateur est normal. Attendez simplement que la température ambiante diminue avant de réutiliser le mode Turbo.</li> <li>- Si votre habitation est située à plus de 1000 m d'altitude, l'air étant moins dense, il peut provoquer une élévation plus rapide de la température de la pièce. Ce problème risque donc de se reproduire (<i>sans gravité sur la durée de vie des composants de l'appareil</i>).</li> </ul>
Des traces de salissures apparaissent sur le mur autour du radiateur sèche-serviettes	Les salissures sont uniquement liées à la qualité de l'air ambiant ( <i>bougie, fumée de cigarette, mauvaise ventilation, ...</i> ).
Les derniers éléments hauts et bas sont plus tièdes que le reste du radiateur sèche-serviettes	<ul style="list-style-type: none"> <li>- Pour le haut, les éléments supérieurs ne sont pas complètement remplis pour permettre la dilatation du fluide thermodynamique. Ils se réchauffent seulement par conduction.</li> <li>- Pour le bas, les éléments inférieurs canalisent le retour du fluide qui a transmis sa chaleur.</li> </ul>
Le radiateur sèche-serviettes fait un bruit de vibration continu pendant la chauffe.	Vérifiez qu'il est bien fixé sur son support. Si le radiateur sèche-serviettes est fixé sur une cloison creuse, la vibration est possible.
La répétition journalière du mode 24h auto ne fonctionne pas.	Vérifiez qu'il n'y a pas eu de coupure d'alimentation électrique. Si besoin, se reporter à la page 8 " <i>Changer l'heure de mise en marche du mode 24h auto</i> ".

PROBLÈME RENCONTRÉ	VÉRIFICATION À FAIRE
<p>La répétition journalière du mode 24 h auto ne démarre pas à l'heure souhaitée.</p>	<p>- Vérifiez qu'il n'y a pas eu de changement d'heure Hiver / Eté.  - Si votre radiateur sèche-serviettes a été arrêté pendant un certain nombre d'heures, la répétition journalière du mode 24h auto sera décalée d'autant. Dans ce cas, se reporter page 8 "<i>Changer l'heure de mise en marche du mode 24h auto</i>".  <i>Ex :A 7h, s'enclenche la répétition journalière du mode 24h auto pour une durée de 2h, soit jusqu'à 9h.</i>  <i>A 10h, vous arrêtez le chauffage de votre radiateur sèche-serviettes (appui sur l'interrupteur B).</i>  <i>A 22h, vous le rallumez (appui de nouveau sur l'interrupteur B).</i>  <i>Votre radiateur sèche-serviettes a été mis en position "Arrêt du chauffage" pendant 12 h. La répétition journalière du mode 24h auto se déclenche donc à 19h le lendemain (7h + 12h).</i></p>

*Pour les appareils en programmation :*

<p>Le radiateur sèche-serviettes ne suit pas les ordres de programmation.</p>	<p>Assurez-vous de la bonne utilisation de la centrale de programmation (voir la notice d'utilisation).</p>
<p>Le voyant de chauffe s'allume lorsque le radiateur sèche-serviettes est en mode ECO.</p>	<p>Ce fonctionnement est normal.  Le radiateur sèche-serviettes peut chauffer de manière à maintenir une température de -3,5°C par rapport à la température CONFORT.</p>

**Si vous n'avez pas réussi à résoudre votre problème, contactez le service après-vente du fabricant, munissez-vous des références du radiateur sèche-serviettes : code commercial et numéro de série (voir page 1).**

**Mesurez la température de la pièce et informez-vous du système de programmation éventuel.**

Wij danken u voor uw keuze en uw vertrouwen. De handdoekdroger die u zojuist hebt aangeschaft heeft talrijke tests en controles ondergaan om u een optimale kwaliteit en volledige voldoening te bieden.

## De handleiding van de handdoekendroger radiator bewaren zelfs na hem geïnstalleerd te hebben.

### Inhoud

#### Installatie

1/ De installatie van de handdoekdroger voorbereiden .....	15
2/ Aansluiten van de handdoekdroger .....	16
3/ Bevestigen van de handdoekdroger .....	17/18
4/ Monteren en demonteren van de haken .....	18

<b>Werking</b> .....	19
----------------------	----

#### Gebruik

1/ Verwarmen van het vertrek : gebruik van de Comfort modus .....	20
2/ Opvoeren van de temperatuur in het vertrek : gebruik van de Turbo modus .....	20
3/ Dagelijks op hetzelfde tijdstip opvoeren van de temperatuur in het vertrek : gebruik van de 24 u auto modus .....	21

#### Tips

1/ Gebruikstips .....	22
2/ Waarschuwing .....	23
3/ Onderhoud .....	23
4/ In geval van problemen .....	24/25

### De referenties van de handdoekdroger

Deze staan vermeld aan de rechter zijkant van de handdoekdroger.

De handelscode en het serienummer dienen ter identificatie van de handdoekdroger die u zojuist hebt aangeschaft, bij de constructeur.

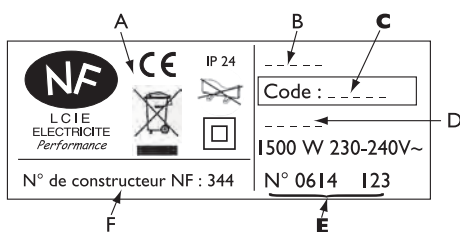

- A Normen, kwaliteitlabels
- B Handelsnaam
- C Handelscode**
- D Referentie fabricatie
- E Serienummer**
- F Constructeur nummer



Apparaten voorzien van dit symbool mogen niet afgevoerd worden met het huisvuil maar moeten apart afgevoerd en gerecycleerd worden. Versleten producten moeten worden opgehaald en gerecycleerd in overeenstemming met de plaatselijk vigerende bepalingen en verordeningen.

# Installatie

## I/Vorbereiden van de installatie van de handdoekdroger

### Installatie regels

- Deze handdoekdroger is ontworpen voor een installatie in een woonruimte. Voor alle andere gevallen, moet u uw distributeur eerst raadplegen.
- De installatie moet tot stand gebracht worden volgens de regels der kunst en in overeenstemming met de vigerende normen in het land van installatie (*NFC 15100 voor Frankrijk*).
- De handdoekdroger moet gevoed worden met 230 V enkelfase 50Hz.
- In vochtige ruimtes zoals een badkamer en een keuken, moet de aansluitkast op zijn minst op 25 cm boven de vloer geïnstalleerd worden.

**De handdoekdroger uit de buurt van tocht houden, deze zou zijn werking kunnen verstoren** (voorbeeld : onder een Centrale Mechanische Ventilatie enzovoort...).

**Niet installeren onder een vaste contactdoos.**

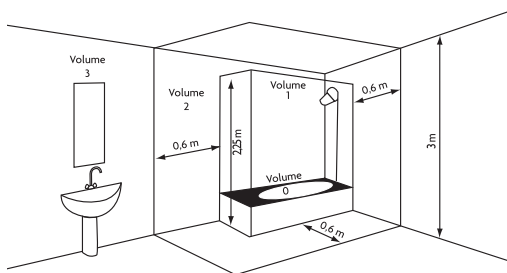

<b>Volume 1</b>	Geen elektrisch apparaat
<b>Volume 2</b>	Elektrisch apparaat IPX4
<b>Volume 3</b>	(Norm EN 60335-2-43 : 2003/A2 : 2008)

De minimale afstand ten opzichte van de meubels in acht nemen bij het plaatsen van het apparaat.

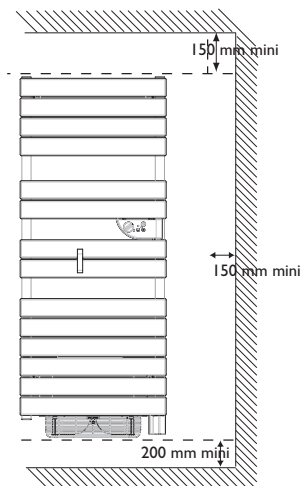



## 2/ Aansluiten van de handdoekdroger

### Regels met betrekking tot de aansluiting

- De handdoekdroger moet gevoed worden met 230 V enkelfase 50Hz.
- De voeding van de handdoekdroger moet direct op het stroomnet aangesloten worden, achter de lastschakelaar en zonder tussenschakelaar.
- De aansluiting op het stroomnet moet tot stand gebracht worden met de kabel van de radiator, via een aansluitkast. In vochtige ruimtes, zoals een badkamer en een keuken, moet de aansluitkast tenminste 25 cm boven de vloer geïnstalleerd worden.
- **Aansluiting op de aarde verboden. De piloot draad (zwarte draad) mag niet op de aarde aangesloten worden.**
- De installatie moet voorzien worden van een meerpolen uitschakel inrichting met een contact opening-safstand van tenminste 3 mm.
- Als de voedingskabel is beschadigd, moet hij door de fabrikant, zijn servicedienst of een andere vakman vervangen worden om ieder gevaar te voorkomen.
- Indien u de piloot draad gebruikt en als deze beschermd wordt door een differentieel van 30 mA (bijvoorbeeld badkamer), dan moet de voeding van deze piloot draad op de betreffende differentieel beschermd worden.

### Aansluitschema van de handdoekdroger

De stroom uitschakelen en de draden aansluiten zoals aangegeven in het hieronder staande schema:

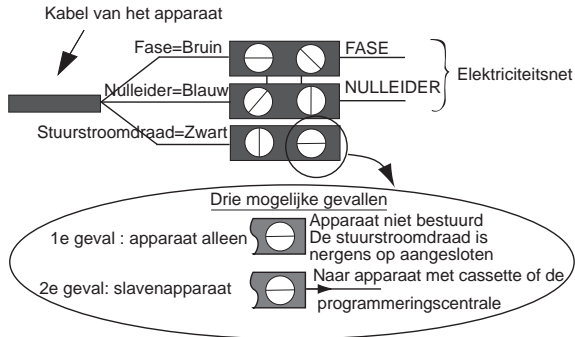

U kunt de piloot draad aansluiten indien uw huis voorzien is van een programmeer centrale, een programmaregelaar of een beheerprogramma.

In dit geval moet u, om de juiste overbrenging van de programmeeropdrachten te verifiëren, overgaan tot de volgende controles naar gelang de gekozen modus (*Comfort, Eco, ...*) :

Modus	COMFORT	ECO	VORSTVRIJ	STOPPEN VAN DE UITVAL VERWARMING	COMFORT -1°C	COMFORT -2°C
Over te brengen signaal						
Meting tussen de piloot draad en de neutrale draad	0 Volt	230 Volt	-115 Volts negatief	+115 Volts positief	230 Volts 3 s lang	230 volts 7 s lang

### 3/ Bevestigen van de handdoekdroger aan de muur

NL

**1** Neem het deksel van de verpakking en vouw de omslag terug zodat het geheel mooi op de grond blijft liggen.

**2** Lokaliseer en markeer de 4 punten van de boormal afgetekend op de gemerkte zijde van het deksel.

Vermogen	Maatcijfer A
1500 W	680 mm
1750 W	1070 mm

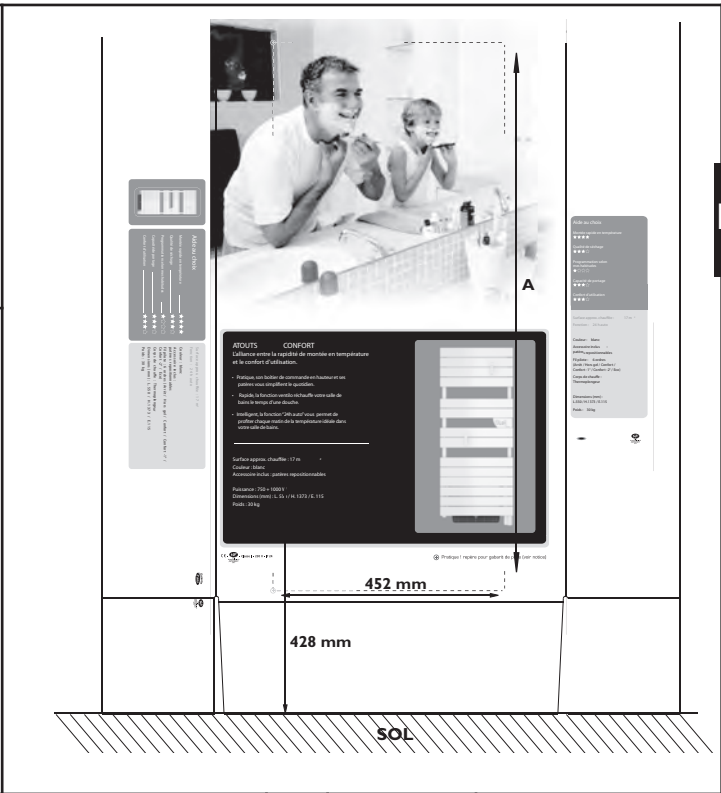

**3** Verwijder het deksel. Teken een kruis dat 4cm breed is met een potlood, zodat u het kunt visualiseren wanneer u de haken in stap 4 geïnstalleerd heeft. Boor de 4 gaten en zet er pluggen in. Bij een speciale onderlaag, hiervoor geschikte pluggen gebruiken (bijvoorbeeld gipsplaten).

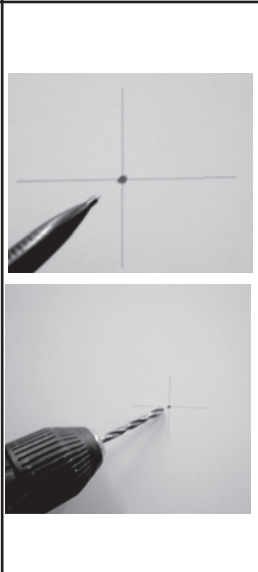

**4** Lijn de merktekens van het kruis op met de merktekens van de haak. Positioneer de 4 haken en schroef ze vast.

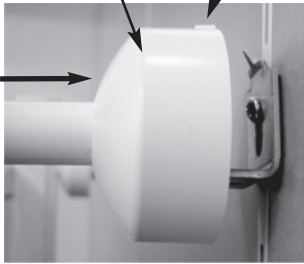

### 3/ Bevestigen en vergrendelen van de handdoekdroger aan de muur.

<p><b>5</b> Bevestig uw handdoekdroger. Ga over tot de vergrendeling door de bevestigingshouder naar de muur te brengen. (<i>oriëntatiewig naar boven gericht</i>).</p> <p>De vergrendeling laat toe om de speling die kan ontstaan tussen de handdoekdroger en zijn bevestigingen, te verhinderen.</p>	<p>bevestigingshouder    oriëntatiewig</p> 
---	--

### 4/ Monteren en demonteren van de haak

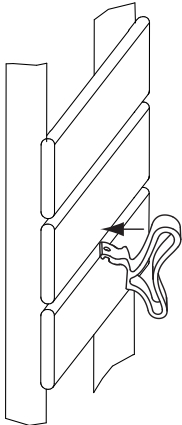
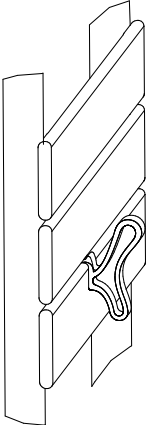
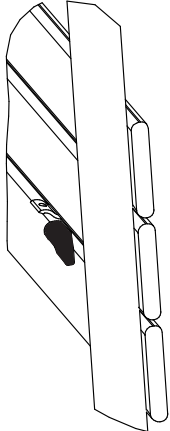
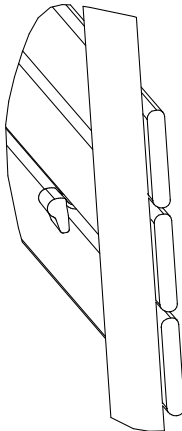
<p>Plaats de pin op de verwarmingsstaaf van uw keuze. Breng ze in.</p>		
<p>Neem het vergrendelingsmechanisme en schuif het in tot aan het stootplaatje.</p> <p><i>Teneinde de pin te demonteren, verwijder het vergrendelingsmechanisme door het lichtjes te kantelen.</i></p>		

# Werking

U kunt de handdoekdroger op verschillende manieren gebruiken en dit ongeacht de door u gekozen bedieningsmodus (*handmatig of via een programmaregelaar*) :

- **Modus Comfort** : deze modus maakt het mogelijk de juiste omgevingstemperatuur te bereiken.
- **Modus Turbo** om snel de temperatuur in de badkamer op te voeren (geforceerde werking of geforceerde werking + ventilator naar gelang het model).
- **Modus 24u auto** in deze modus zorgt de handdoekdroger ervoor dat u iedere dag op hetzelfde tijdstip kunt genieten van een optimaal comfort. Deze modus activeert de geforceerde werking van het apparaat 2 uur lang maar niet de ventilator indien deze aanwezig is op het apparaat.

NL

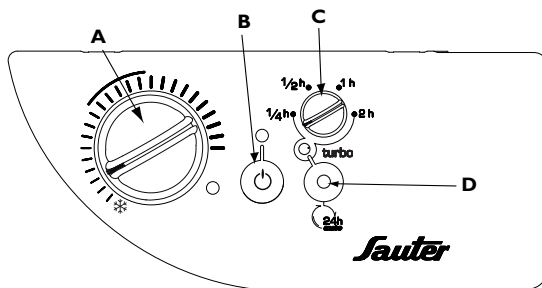

## Handmatige bediening

- A** Geribbelde knop voor het instellen van het comforttemperatuur in de badkamer
- B** Waarschuwinglampje opwarmen
- C** Aan / Uit schakelaar en lampje van de verwarming
- D** Geribbelde knop voor het instellen van de duur en het aanzetten van de Turbo-stand.

## Bediening via gecentraliseerde programmaregelaar.



De gecentraliseerde programmaregelaar maakt het u mogelijk energie te besparen door de temperatuur te laten dalen op het door u gewenste moment, naar gelang de tijdstippen waarop de badkamer wordt gebruikt.

De handdoekdroger kan geprogrammeerd worden via de piloot draad. Het programmeren moet tot stand gebracht worden aan de hand van de meegeleverde handleiding.

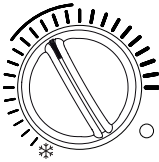

# Gebruik

## 1/ Verwarmen van het vertrek : gebruik van de modus Comfort

Deze modus zorgt voor een aangename omgevingstemperatuur in het vertrek.

WAT U WILT DOEN	WAT U HIERVOOR MOET DOEN	WAT ER GAAT GEBEUREN
De verwarming aanzetten.	 <p>Drukken op schakelaar <b>B</b>.</p>	Het controlelampje van de schakelaar <b>B</b> gaat branden.
De juiste temperatuur vinden.	 <p>De temperatuurknop <b>A</b> aarzetten  De controlelampje van de verwarming gaat branden als de omgevingstemperatuur lager is dan de gewenste temperatuur. Enkele uren wachten totdat de temperatuur zich gestabiliseerd heeft. Zodra de temperatuur van het vertrek naar mijn gading is, hoeft er verder niets bijgesteld te worden. Als de temperatuur niet naar mijn gading is, moet ik het draaiknopje bijstellen door het heel voorzichtig (<i>stap voor stap</i>) door te draaien.</p>	 <p>Het verwarmingslampje gaat branden.</p> <p>De temperatuur die u een gevoel van welzijn geeft, is bereikt.</p>

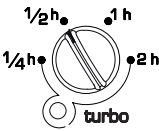
## 2/ Opvoeren van de temperatuur van het vertrek : gebruik van de modus Turbo

WAT U WILT DOEN	WAT U HIERVOOR MOET DOEN	WAT ER GAAT GEBEUREN
De temperatuur in de badkamer opvoeren	  <p>De Turbo modus aanzetten door aan het wielkje <b>C</b> te draaien :</p> <ul style="list-style-type: none"> <li>- U hebt een klassiek model, de aanbevoelen instellingen voor een optimaal comfort liggen tussen 1 en 2 uur.</li> <li>- U hebt een model met een ventilator, wij raden u een tijdsduur aan tussen ¼ en een ½ uur.</li> </ul> <p>Druk op knop <b>D</b> om de Turbo in werking te stellen.</p> <p><i>Bij afloop van de gekozen tijdsduur, gaat de Turbo uit en blijft de radiator doorverwarmen in de modus Comfort.</i></p> <p><i>Opmerking : Als u het apparaat uitzet (door te drukken op de schakelaar <b>B</b>) tijdens de Turbo cyclus, zal deze verder gaan met zijn programma als de radiator opnieuw aangezet wordt.</i></p>	Het controlelampje <b>D</b> van de Turbo gaat branden, dit lampje geeft de inwerkingstelling van de Turbo aan. De radiator zal op volle toeren draaien gedurende de gekozen tijdsduur. Als het model van een ventilator is voorzien, treedt deze ook in werking.

# Gebruik

## 3/ Dagelijks instellen op hetzelfde tijdstip van een bepaalde temperatuur in het vertrek : gebruik van de modus 24u auto

In deze modus kunt u iedere dag opnieuw 2 uur lang de geforceerde werking instellen (zonder de ventilator) om al doende iedere dag opnieuw op hetzelfde tijdstip te kunnen genieten van een optimaal comfort dankzij de handdoekdroger.







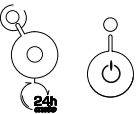

De tijdsduur van deze modus kan niet bijgesteld worden met het draaiknopje **C**, deze tijdsduur be- draagt systematisch 2 uur.

Om ervoor te zorgen dat deze dagelijkse functie van 24u auto actief blijft, mag u het apparaat niet uit- zetten (het controlelampje **B** moet blijven branden).

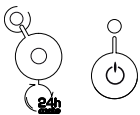
### Voorbeeld van gebruik :

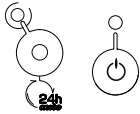
U wilt om 7 uur 's ochtends een behaaglijk warme badkamer.





De eerste dag moet u dan, om 7 uur, de knop **D** ingedrukt houden en tegelijkertijd twee keer achter elkaar druk- ken op de schakelaar **B**. (uitzetten en opnieuw in werking stellen van de radiator). De radiator gaat nu onmid- dellijk 2 uur lang in de geforceerde werking (zonder de ventilator) en gaat automatisch uit na afloop van deze twee uren. De dag erop en de volgende dagen, treedt de geforceerde werking automatisch in werking (zonder de ventilator) om kwart over zes zodat de badkamer behaaglijk warm is om 7 uur.

WAT U WILT DOEN	WAT U HIERVOOR MOET DOEN	WAT ER GAAT GEBEUREN
	 <p><b>Controleren of de radiator wel aan staat. Indien dit niet het geval is, moet u de schakelaar B indrukken.</b></p>	Het controlelampje van de schakelaar <b>B</b> brandt.
<b>De 24u auto modus activeren</b>	 <p>De knop <b>D</b> ingedrukt houden en 2 keer achter elkaar drukken op de schakelaar <b>B</b> (uitzetten en opnieuw aanzetten van de handdoekdroger).</p>	Het controlelampje van de verwarming knippert 5 keer snel 
<b>Het tijdstip waarop de 24u auto modu aangezet moet worden wijzigen</b>	 <p>De 24u auto modus uitschakelen en opnieuw activeren op het nieuwe ingestelde tijdstip.</p>	Het controlelampje van de verwarming knippert 3 keer langzaam. Het controlelampje van de verwarming knippert 5 keer snel. 
<b>De 24u auto modus uitzetten</b>	 <p>De knop <b>D</b> ingedrukt houden en 2 keer achter elkaar drukken op de schakelaar <b>B</b> (uitzetten en opnieuw aanzetten van de handdoekdroger).</p>	Het controlelampje van de verwarming knippert 3 keer langzaam. 
De cyclus geforceerde werking onderbreken voordat de ingestelde 2 uur verstreken zijn	 <p>Lang drukken (op zijn minst 5 seconden) op knop <b>D</b>.</p>	Het controlelampje van de verwarming knippert 2 keer snel. De 24u auto modus blijft actief voor de volgende dag. 

# Tips

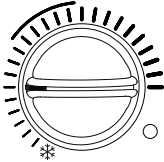
## I/ Gebruikstips

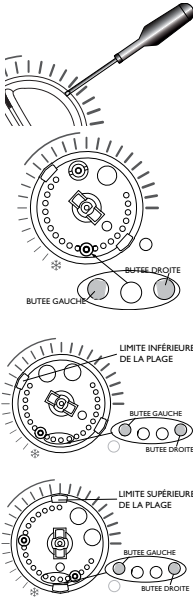
- Het is niet nodig de radiator op volle toeren te laten draaien, de temperatuur in de badkamer zal hierdoor niet sneller oplopen.
- Voor een optimale verwarming, moeten de handdoeken gehangen worden over de verwarmingsbuizen en de badjassen aan de meegeleverde haken.

WAT U WILT DOEN	WAT U MOET DOEN		WAT ER GAAT GEBEUREN
<p><b>Weggaan</b> Voor een tijdsduur gelegen tussen 2 en 24 uur (de temperatuur lager instellen).</p>	<p>De temperatuurknop <b>A</b> op de merktekens zetten </p>		<p>De temperatuur gaat naar beneden. Als hij te laag is, moet u het knopje bijstellen door het stap voor stap verder te draaien.</p>
<p>Meer dan 24 uur lang <b>weggaan</b></p>	<p>De temperatuurknop <b>A</b> op  zetten. De modus <b>24u auto</b> uitzetten (zie bladzijde 21)</p>		<p>De handdoekdroger houdt hier een temperatuur van ongeveer 7°C in stand, dit komt overeen met een vorstvrije temperatuur.</p>
<p>De instellingen van de handdoekdroger <b>vergrendelen</b></p>	<p>De temperatuurknop <b>A</b> op de gewenste stand zetten. Met een kleine platte schroevendraaier het dopje van het knopje afhalen.</p> <p><u>Om het knopje te blokkeren :</u> Een pen uit zijn houder halen met behulp van een scherp voorwerp en deze in lijn zetten zoals aangegeven in het hiernaast staande schema, tussen twee aanslagen.</p> <p><u>Om het temperatuurbereik te beperken :</u> Twee pennen loshalen en de eerste pen plaatsen zoals aangegeven op het hiernaast staande schema. Het knopje draaien en zetten op de tweede pen zoals aangegeven in het hiernaast staande schema. Dan het dopje terug op zijn plaats brengen op het knopje.</p> 		<p>De stand van het knopje is nu geblokkeerd.</p> <p>Het gebruik van het knopje is beperkt tot de Comfort zone. </p> <p>Indien u een ander temperatuurbereik wenst in te stellen, moet u de pennetjes op een andere manier plaatsen.</p>

## 2/Waarschuwing

- Kinderen mogen niet klimmen op de handdoekdroger.
- Ervoor zorgen dat kinderen niet leunen of steunen op de radiator en niet spelen in de nabijheid hiervan als hij in werking is, de oppervlakte van de radiator kan immers warm worden en in bepaalde omstandigheden brandwonden aan de huid veroorzaken, dit is temeer het geval als de kinderen nog niet de juiste reflexbewegingen hebben aangeleerd of als ze langzamer reageren dan een volwassene. Indien er enig risico bestaat, moet men een beschermingsrooster voor de handdoekdroger installeren.
- Deze handdoekdroger is niet geschikt om te worden gebruikt door personen (*kinderen inbegrepen*) wier lichamelijke, zintuiglijke of geestelijke vermogens verminderd zijn of door personen zonder ervaring of kennis van zaken behoudens indien zij onder toezicht staan van iemand door voor hun veiligheid verantwoordelijk is of door laatstgenoemde van te voren instructies hebben ontvangen met betrekking tot het gebruik van de handdoekdroger.
- Om ieder gevaar voor kleine kinderen te voorkomen, is het aangeraden dit apparaat zodanig te installeren dat de laagste verwarmingsbuis op zijn minst 600 mm boven de vloer wordt aangebracht.
- Veiligheidshalve is het strikt verboden het apparaat te vullen. Indien nodig moet u contact opnemen met de servicedienst van de fabrikant of een gekwalificeerde vakman.
- Alle ingrepen op de elektrische delen moeten door een gekwalificeerde vakman uitgevoerd worden.
- Ervoor zorgen dat er geen voorwerpen of papier in de handdoekdroger gestoken kunnen worden.
- Bij de eerste inwerkingstelling van de verwarming, kan het zijn dat men een lichte geur ruikt, deze wordt veroorzaakt door het verdampen van eventuele sporen achtergelaten tijdens de vervaardiging van de handdoekdroger.
- De kast kan warm worden, zelfs als de radiator niet verwarmt.

NL







## 3/Onderhoud

Om ervoor te zorgen dat de radiator een optimaal prestatievermogen blijft leveren, moet hij ongeveer twee keer per jaar van stof ontdaan worden (*met een zachte doek of de borstel van een stofzuiger*). De verwarming eerst uitzetten door te drukken op de schakelaar **B** en hem laten afkoelen. Nooit schurende producten of oplosmiddelen gebruiken.

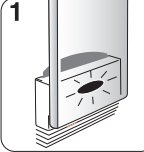
*Opmerking: Als men de handdoekdroger uitzet terwijl de 24u auto modus actief is, wordt de dagelijkse herhaling hiervan opgeschoven met de tijdsduur die overeenkomt met het uitzetten van de radiator.*

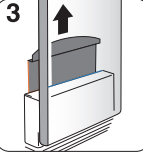
### Modellen met ventilator :

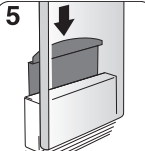
- De roosters van de luchttoevoer en -afvoer moet een stofzuiger schoonmaken.
  - De ventilator is voorzien van een stoffilter die, als hij verzadigd is, de ventilator uit kan zetten (*rode controlelampje brandt onder de handdoekdroger*).
- Voor een optimaal gebruik is het aangeraden de filter regelmatig schoon te maken volgens de instructies :

	<p>1 Rood controlelampje</p>		<p>2 Schakel de verwarming uit</p>		<p>3 Trek aan de filter aan de achterkant van het apparaat</p>
	<p>4 Maak de filter schoon.</p>		<p>5 Plaats de filter terug.</p>		<p>6 Wacht 10 minuten totdat de verwarming weer in bedrijf is.</p>

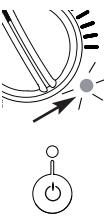
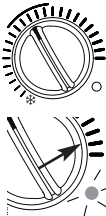

## 4/ In geval van problemen

PROBLEEM	DIT MOET U NAKIJKEN	
De handdoekdroger verwarmt niet.		<ul style="list-style-type: none"> <li>- Controleren of de lastschakelaars van de installatie wel ingeschakeld zijn of dat de omschakelaar (indien aanwezig) de voeding van de radiator niet heeft onderbroken.</li> <li>- Controleer de omgevingstemperatuur van het vertrek : als deze temperatuur te hoog is, gaat het verwarmingslampje <b>B</b> niet branden: de radiator verwarmt dan niet.</li> <li>- Zet het apparaat uit en dan weer aan met behulp van de schakelaar <b>B</b> :             <ul style="list-style-type: none"> <li>• Als het verwarmingslampje <b>B</b> blijft knipperen (knippert om de seconde) : dan is de meetsonde beschadigd. Neem contact op met de servicedienst van de fabrikant om deze te laten vervangen.</li> </ul> </li> </ul>
De handdoekdroger verwarmt de badkamer niet voldoende.		<ul style="list-style-type: none"> <li>- De temperatuur opvoeren door het knopje <b>A</b> te draaien.</li> <li>- Als het verwarmingslampje <b>A</b> blijft knipperen (knippert om de seconde), dan is de meetsonde beschadigd. Neem contact op met de servicedienst van de fabrikant om deze te laten vervangen.</li> <li>- Als de temperatuur op de maximale waarde is ingesteld (28°C), moet u de volgende punten controleren :             <ul style="list-style-type: none"> <li>• Kijk of er nog een andere verwarmingsbron bestaat in het vertrek.</li> <li>• Ervoor zorgen dat de handdoekdroger alleen het betreffende vertrek kan verwarmen (deur sluiten).</li> <li>• De voedingsspanning van de radiator laten controleren.</li> <li>• Controleren of het vermogen van uw handdoekdroger geschikt is voor de grootte van het vertrek (wij raden, gemiddeld, 50W / m3 aan).</li> </ul> </li> </ul>
De handdoekdroger blijft werken.		<ul style="list-style-type: none"> <li>- Controleren of de handdoekdroger niet in de tocht staat (een deur in de buurt staat open) of dat de temperatuurstelling niet is gewijzigd.</li> <li>- Controleren of de 24u auto modus geactiveerd is. Lang drukken (minimaal 5 seconden) op de knop <b>D</b>. Het verwarmingslampje knippert 2 keer snel en de verwarming gaat uit als het Turbo controlelampje niet brandt. Als dit lampje wel brandt, moet u de Turbo modus uitzetten door te drukken op knop <b>D</b>.</li> <li>- Er kan een storing in het stroomnet zijn opgetreden. In geval van problemen (thermostaat geblokkeerd,...), moet u de voeding van de handdoekdroger ongeveer 10 minuten uitzetten (zekering, lastschakelaar) en dan opnieuw aanzetten.</li> <li>- Als dit vaak gebeurt, moet u de voeding laten nakijken voor uw energie leverancier.</li> </ul>

PROBLEEM	DIT MOET U NAKIJKEN
De buitenkant van de handdoekdroger wordt heet	Tijdens de werking is het normaal dat de radiator warm wordt, de oppervlakte temperatuur is echter beperkt in overeenstemming met de norm NF « Electricité Performance”. Indien u echter van mening bent dat uw handdoekdroger wel te heet wordt, moet u controleren of het vermogen wel is aangepast aan de oppervlakte van het vertrek ( <i>wij raden 50W / m<sup>3</sup> aan</i> ) en of de handdoekdroger niet in de tocht staat want dit zou zijn werking kunnen verstoren.
De ventilator gaat veel te vroeg uit	<ul style="list-style-type: none"> <li>- Controleren of de toevoer- en afvoerroosters niet verstopt zijn. Mocht dit het geval zijn, dan moet u ze schoonmaken (<i>zie paragraaf Onderhoud</i>).</li> <li>- Controleren of de temperatuur in het vertrek niet te hoog is. In dit geval is het normaal dat de ventilator uitgaat. U moet dan eenvoudigweg wachten tot de omgevingstemperatuur daalt voordat u de Turbo modus opnieuw gaat gebruiken.</li> <li>- Als uw woning op een hoogte van meer dan 1000 meter ligt, is de lucht minder dicht en kan de temperatuur in het vertrek sneller oplopen. Dit probleem zal zich in dit geval dus vaker voordoen (<i>dit heeft verder geen enkele invloed op de levensduur van de componenten van het apparaat</i>).</li> </ul>
Om de handdoekdrogeren verschijnen vuilsporen op de muur	De vuilsporen worden veroorzaakt door de kwaliteit van de omgevingslucht ( <i>kaarsen, sigarettenrook, slechte ventilatie, ...</i> ).
De laatste elementen boven en beneden zijn veel minder warm dan de overige elementen van de handdoekdroger	<ul style="list-style-type: none"> <li>- Wat betreft de bovenste elementen, deze worden niet volledig gevuld met het oog op de uitzetting van de thermodynamische vloeistof. Zij worden alleen via geleiding verwarmd.</li> <li>- Wat betreft de onderste elementen, zij geleiden de terugloop van de vloeistof die zijn warmte heeft afgegeven.</li> </ul>
De handdoekdroger maakt trilgeluiden tijdens het verwarmen	Controleren of hij naar behoren op zijn houder is vastgezet. Als de handdoekdroger op een holle wand is bevestigd, is het mogelijk dat hij gaat trillen.
De dagelijkse herhaling van de 24u auto modus werkt niet	VControleren of er zich geen stroomonderbreking heeft voorgedaan. . Zie, indien nodig, bladzijde 21 “ <i>Het tijdstip van de inwerkingstelling van de 24u auto modus wijzigen</i> ”.

PROBLEEM	DIT MOET U NAKIJKEN
De dagelijkse herhaling van de 24u auto modus gaat niet op het gewenste tijdstip van start.	<p>- Controleren of men niet van de zomertijd op de wintertijd of omgekeerd, is overgegaan.</p> <p>- Als de handdoekdroger een aantal uren is uitgezet, zal de dagelijkse herhaling van de 24u auto modus verschoven worden. Zie in dit geval bladzijde 21 "Het tijdstip van de inwerkingstelling van de 24u auto modus wijzigen".</p> <p><i>Voorbeeld: Om 7 uur treedt de dagelijkse herhaling van de 24u auto modus in werking voor een tijdsduur van 2 uren, dus tot aan 9 uur.</i></p> <p><i>Om 10 uur zet u de verwarming van uw handdoekdroger uit (druk op de schakelaar <b>B</b>).</i></p> <p><i>Om 22 uur, zet u hem weer aan (druk op de schakelaar <b>B</b>).</i></p> <p><i>De radiator is dus 12 uur lang uitgezet. De dagelijkse herhaling van de 24u auto modus zal dientengevolge om 19 uur de dag erop in werking treden (7 uur + 12 uur).</i></p>

<i>Apparaten met programmering :</i>	
De handdoekdroger volgt de programmeeropdrachten niet op.	Controleren of de programmeringcentrale wel naar behoren gebruikt wordt. (zie gebruikshandleiding).
Het verwarmingslampje gaat branden als de handdoekdroger in de ECO modus staat.	Deze werking is normaal, de handdoekdroger kan blijven draaien om een temperatuur van -3,5°C ten opzichte van de COMFORT temperatuur in stand te houden.

**Indien u er niet in bent geslaagd om het probleem op te lossen, moet u contact opnemen met de servicedienst van de fabrikant, zorg ervoor dat u de referenties van de handdoekdroger in handbereik hebt: te weten de handelscode en het serienummer (zie bladzijde 14).**

**Meet de temperatuur in het vertrek op en win inlichtingen in met betrekking tot het mogelijke programmeersysteem.**





# Santiago Ventilato

## Radiateur sèche-serviettes fluide

Avec ventilato

## Droogradiator

Ventilatie modellen

### CONDITIONS DE GARANTIE

DOCUMENT A CONSERVER PAR L'UTILISATEUR  
(PRÉSENTER LE CERTIFICAT UNIQUEMENT EN CAS DE RÉCLAMATION)

- La durée de garantie est de deux ans à compter de la date d'installation ou d'achat et ne saurait excéder 30 mois à partir de la date de fabrication en l'absence de justificatif.
- SAUTER assure l'échange ou la fourniture des pièces reconnues défectueuses à l'exclusion de tous dommages et intérêts.
- Les frais de main d'oeuvre, de déplacement et de transport sont à la charge de l'utilisateur.
- Les détériorations provenant d'une installation non conforme, d'un réseau d'alimentation ne respectant pas la norme NF EN 50160, d'un usage anormal ou du non respect des prescriptions de ladite notice ne sont pas couvertes par la garantie.
- Les dispositions des présentes conditions de garantie ne sont pas exclusives du bénéfice, au profit de l'acheteur, de la garantie légale pour défauts et vices cachés qui s'appliquent en tout état de cause dans les conditions des articles 1641 et suivants du code civil.
- Présenter le présent certificat uniquement en cas de réclamation auprès du distributeur ou de votre installateur, en y joignant votre facture d'achat.

### GARANTIEVOORWAARDEN

DIT DOCUMENT MOET DOOR DE KLANT BEWAARD WORDEN  
(HET GARANTIEBEWIJS ALLEEN IN GEVAL VAN KLACHTEN OVERLEGGEN)

- De duur van de garantie bedraagt twee jaar gerekend vanaf de datum van installatie of aankoop en zal nooit langer kunnen zijn dan 30 maanden gerekend vanaf de datum van fabricage in het geval de nodige bewijsstukken ontbreken.
- SAUTER zal de als defect erkende onderdelen vervangen of leveren met uitsluiting van schadevergoeding.
- De arbeids-, verplaatsingen transportkosten zijn ten laste van de gebruiker.
- Beschadigingen die voortvloeien uit een niet conforme installatie, uit een abnormaal gebruik of uit het niet inacht nemen van de voorschriften vermeld in de handleiding worden niet door de garantie gedekt.
- De bepalingen van deze garantievoorwaarden sluiten niet voordeel ten goede van de koper uit, noch de wettelijke garantie met betrekking tot verborgen gebreken en fouten welke hoe dan ook van toepassing zijn volgens de voorwaarden beschreven in artikelen 1641 en volgende van het Burgerlijk Wetboek.
- Dit garantiebewijs alleen in geval van klachten aan uw verdeler of installateur overleggen en er de aankoopfactuur bijvoegen.

mon cas est particulier  
**SAUTER SERVICE**

**N° Azur 0 810 234 567**

PRIX APPEL LOCAL

**Sauter**

WWW.CONFORT-SAUTER.COM

TYPE DE L'APPAREIL\* \_\_\_\_\_

TYPE APPARAAT\* : \_\_\_\_\_

N° DE SÉRIE\* \_\_\_\_\_

SERIE NUMMER\* : \_\_\_\_\_

DATE D'ACHAT \_\_\_\_\_

AANKOOPDATUM : \_\_\_\_\_

NOM ET ADRESSE DU CLIENT \_\_\_\_\_

NAAM EN ADRES VAN DE KLANT : \_\_\_\_\_

Cachet du revendeur  
Stempel van de handelaar

\*Ces renseignements se trouvent sur la plaque signalétique située sur le côté droit de l'appareil.

\*Deze gegevens staan vermeld op het typeplaatje dat zich aan de achterzijde van het apparaat bevindt.