

MALAO AUTO

RADIATEUR AUTONOME CONNECTÉ À INERTIE FONTE + FAÇADE CHAUFFANTE

Sauter



“
Si, comme moi,
vous aimez aussi regarder des tutos,
flashez ce QR Code !



Sommaire

(RFO4H-BD3.3 - RFO4V-BD3.3)

Mise en garde	2
Déclaration de Conformité Directive RED 2014/53/UE	3
Installation	4
Préparer l'installation de l'appareil	4
Fixer les supports muraux - Modèle Horizontal	5
Raccorder l'appareil	6
Fixer et verrouiller l'appareil - Modèle Horizontal	7
Retirer les supports muraux - Modèle Vertical	8
Modifier la position du boîtier de commande - Modèle Vertical	9
Fixer les supports muraux - Modèle Vertical	11
Raccorder l'appareil	12
Fixer et verrouiller l'appareil - Modèle Vertical	12
Entretien	13
Découverte	14
Fonctionnement du boîtier	14
L'interrupteur	14
L'indicateur de consommation	14
1 ^{ère} mise en marche	15
Utilisation	16
Choisir le mode de fonctionnement	16
Programmer mon appareil	17
Choisir ma température de Confort	18
Allumer - Eteindre mon appareil	18
Calibrer la température (Etalonnage)	19
Description du mode BASIC	19
Description du mode PROG	20
Description du mode AUTO	21
Fonctions avancées	22
Maîtriser ma consommation	22
Faire communiquer mes appareils entre eux	24
Gérer mon appareil depuis mon smartphone	25
Utiliser un gestionnaire centralisé	26
Délestage	26
M'absenter plus de 48h	26
Bloquer l'accès aux commandes	26
Faire d'autres réglages (Menu Expert)	27
Aide	29
J'ai un problème	29
Caractéristiques techniques	32



Attention :
Surface très
chaude
Caution
hot surface

Attention surface très chaude, caution hot surface.

ATTENTION :

Certaines parties de ce produit peuvent devenir très chaudes et provoquer des brûlures. Il faut prêter une attention particulière en présence d'enfants et de personnes vulnérables.

- Il convient de maintenir à distance de cet appareil les enfants de moins de 3 ans, à moins qu'ils ne soient sous une surveillance continue.

- Les enfants âgés entre 3 ans et 8 ans doivent uniquement mettre l'appareil en marche ou à l'arrêt, à condition que ce dernier ait été placé ou installé dans une position normale prévue et que ces enfants disposent d'une surveillance ou aient reçu des instructions quant à l'utilisation de l'appareil en toute sécurité et en comprenant bien les dangers potentiels. Les enfants âgés entre 3 ans et 8 ans ne doivent ni brancher, ni régler ni nettoyer l'appareil, et ni réaliser l'entretien de l'utilisateur.

- Cet appareil peut être utilisé par des enfants âgés d'au moins 8 ans et par des personnes ayant des capacités physiques, sensorielles ou mentales réduites ou dénuées d'expérience ou de connaissance, s'ils (si elles) sont correctement surveillé(e)s ou si des instructions relatives à l'utilisation de l'appareil en toute sécurité leur ont été données et si les risques encourus ont été appréhendés. Les enfants ne doivent pas jouer avec l'appareil. Le nettoyage et l'entretien par l'utilisateur ne doivent pas être effectués par des enfants sans surveillance.

Respectez les distances minimales au sol, aux parois et avec l'ameublement pour l'emplacement de l'appareil.

L'appareil de chauffage ne doit pas être placé juste en dessous d'une prise de courant.

L'appareil doit être directement raccordée à une canalisation fixe dans laquelle est incorporé un dispositif de déconnexion omnipolaire conforme aux règles d'installation.

Si le câble d'alimentation est endommagé, il doit être remplacé par le fabricant, son service après-vente ou une personne de qualification similaire afin d'éviter un danger.

A la première mise en chauffe, une légère odeur peut apparaître correspondant à l'évacuation des éventuelles traces liées à la fabrication de l'appareil.



Afin d'éviter une surchauffe et pour des raisons de sécurité, ne pas couvrir l'appareil de chauffage.

La notice d'utilisation de cet appareil est disponible sur le site internet ou en contactant le service après-vente.

DECLARATION DE CONFORMITE DIRECTIVE RED 2014/53/UE (*)

Par la présente la Société Groupe Atlantic Orléans déclare que l'équipement référencé ci-dessous est conforme aux exigences essentielles de la directive RED 2014/53/UE.

La déclaration de conformité UE complète de cet équipement est disponible à l'adresse internet suivante :

<https://www.confort-sauter.com/declaration-de-conformite>

Désignation : Radiateur avec carte radio BD3.3

Modèles : voir la référence du modèle en entête de notice

Caractéristiques :

Bandes de fréquence radio utilisées par l'Emetteur-Récepteur

868MHz à 868.6MHz

868.7MHz à 869.2MHz

869.7MHz à 870MHz

Puissance de radiofréquence maximale : <25mW

Equipement Hertzien de Classe 2 : peut être mis sur le marché et mis en service sans restrictions.

Portée radio : de 100 à 300 mètres en champ libre, variable selon les équipements associés (portée pouvant être altérée en fonction des conditions d'installation et de l'environnement électromagnétique).

La conformité aux normes radio et Compatibilité électromagnétique a été vérifié par l'organisme notifié 0081 : LCIE France, Fontenay aux Roses.

Installation

PREPARER L'INSTALLATION DE L'APPAREIL

1- Installation de l'appareil

Votre appareil est livré avec son support mural. Le choix des vis et des chevilles dépend cependant de la nature de votre mur et il vous appartient de valider que vous utiliserez les vis et chevilles adaptées en fonction du poids de l'appareil.

Pour faciliter le raccordement, cet appareil a été conçu afin qu'il tienne debout le temps du raccordement. Dans le cas d'un appareil Vertical, veillez à poser l'appareil dans sa cale contre le mur jusqu'à la mise en place sur le support mural.

2 - Règles d'installation

Cet appareil a été conçu pour être installé dans un local résidentiel. L'installation doit être faite dans les règles de l'art et conforme aux normes en vigueur dans le pays d'installation (NF C 15-100 pour la France). Sa plage de fonctionnement est de -10°C à 55°C . Ne pas installer d'étagère au dessus des appareils verticaux.

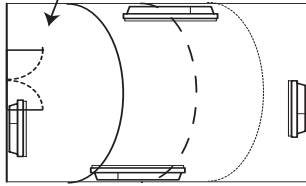
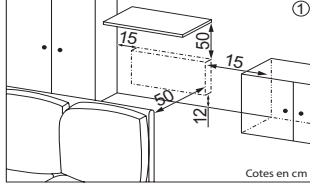
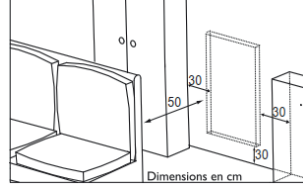
 <p>Zone d'emplacement la plus optimale</p>	 <p>①</p> <p>Cotes en cm</p>	 <p>Dimensions en cm</p>
<p>Zone d'emplacement optimale pour l'utilisation de la fonction Détection d'ouverture et de fermeture fenêtre.</p>	<p>Respectez les distances minimales avec l'ameublement pour l'emplacement de l'appareil (cf. schéma 1).</p>	

Si vous avez un revêtement mural posé sur mousse il faut mettre une cale sous le support mural de l'appareil d'épaisseur égale à celle de la mousse afin de conserver un espace libre derrière pour ne pas perturber sa régulation.

- Ne pas installer l'appareil dans un courant d'air susceptible de perturber sa régulation (sous une Ventilation Mécanique Centralisée, etc)
- L'appareil de chauffage ne doit pas être placé juste en dessous d'une prise de courant.
- Ne pas installer l'appareil dans le volume 1 des salles de bains (cf. schéma 2).

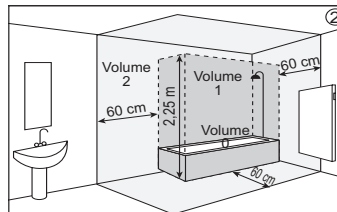

Les appareils utilisés dans les salles de bains doivent être installés de façon telle que les interrupteurs et autres dispositifs de commande de l'appareil ne puissent être touchés par une personne dans la baignoire ou la douche.



L'installation d'un appareil en altitude provoque une élévation de la température de sortie d'air (de l'ordre de 10°C par 1000m de dénivelé).

Il est fortement déconseillé de monter les appareils au dessus d'une altitude de 1000m (risque de mauvais fonctionnement). Il est interdit de monter un appareil vertical horizontalement et vice-versa. Il est interdit d'utiliser l'appareil en configuration mobile, sur pieds ou roulettes.

FIXER LES SUPPORTS MURAUX MODELE HORIZONTAL

Pour un appareil 2000W, il est recommandé de manipuler l'appareil à deux personnes pour son installation.

Fixer le support mural au mur

① Posez le support mural au sol, repérez les points de perçage A.

Les points de perçage A donnent la position des fixations inférieures, retirez le support mural.

Percez les 2 trous, mettez les chevilles et insérez les vis sans les serrer.

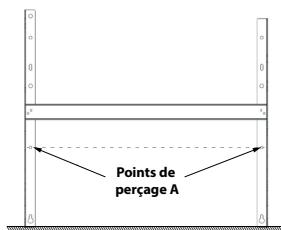

Modèle Horizontal

② Positionnez le support mural en faisant passer les têtes de vis par les boutonnières. Vérifiez l'horizontalité avec un niveau posé sur les crochets. Repérez les points de perçage B.

Les points de perçage B donnent la position des fixations supérieures, retirez le support mural

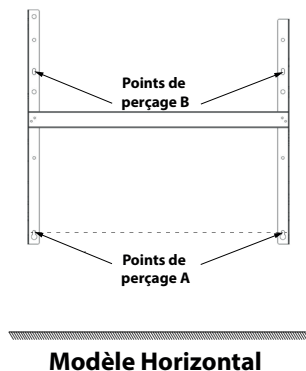

③ Percez les 2 trous et mettez les vis et chevilles adaptées à votre mur et au poids de l'appareil (ex : plaque de plâtre...).

④ Positionnez et vissez le support mural.

RACCORDER L'APPAREIL

Avant toute intervention de raccordement, coupez l'alimentation électrique.

Règle de raccordement

-L'appareil doit être alimenté en 230V 50 Hz.

-L'appareil doit être directement raccordé à une canalisation fixe dans laquelle est incorporé un dispositif de déconnexion omnipolaire conforme aux règles d'installation. Le raccordement au secteur se fera à l'aide du câble 3 fils (Marron = Phase, Bleu = Neutre, Noir = Fil pilote) par l'intermédiaire d'un boîtier de raccordement.

-Dans des locaux humides comme les cuisines, les salles de bains, il faut installer le boîtier de raccordement à au moins 25 cm du sol minimum. L'installation doit être équipée d'un dispositif de protection de type disjoncteur, différentiel 30mA.

Le raccordement à la terre est interdit. Ne pas brancher le fil pilote (noir) à la terre.

- Si le câble d'alimentation est endommagé, il doit être remplacé par le fabricant, son service après-vente ou une personne de qualification similaire afin d'éviter un danger.

- Si l'appareil pilote ou piloté est protégé par un différentiel 30mA (ex : salle de bain) il est nécessaire de protéger l'alimentation du fil pilote sur ce différentiel.

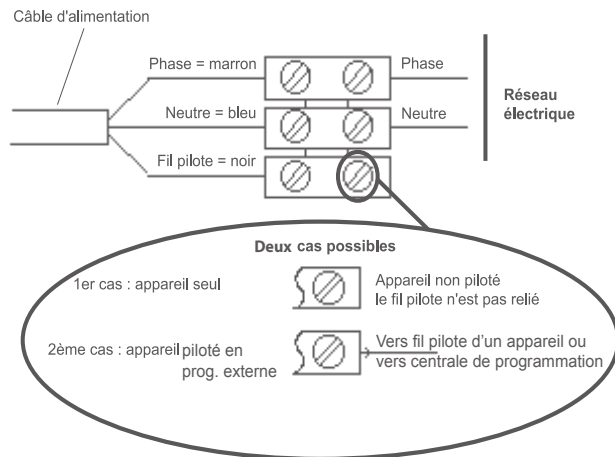

Pour plus d'explication sur le branchement du fil pilote, reportez-vous au chapitre «Utiliser un gestionnaire centralisé». page 26.

FIXER ET VERROUILLER L'APPAREIL MODELE HORIZONTAL

❶ Posez l'appareil sur la partie inférieure du support mural.

❷ Ramenez l'appareil vers la partie supérieure du support (1) puis, en le relevant (2), introduisez le support dans les trous de l'appareil (3).

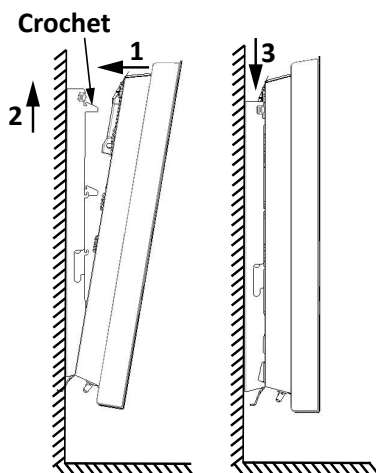

- ③ Verrouillez le support mural à l'aide d'un tournevis (voir schéma ci-dessous).

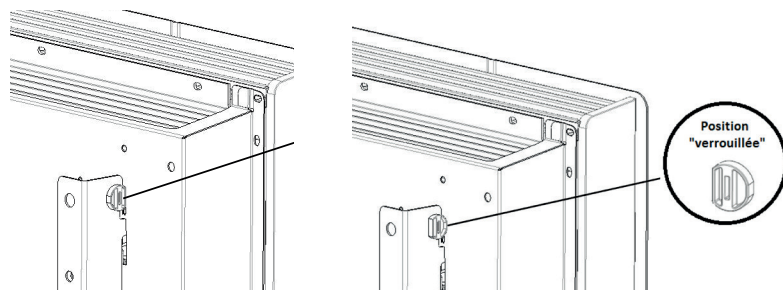

RETIRER LES SUPPORTS MURAUX MODELE VERTICAL

- ① Laissez le radiateur à plat au sol.
- ② Ouvrez les rabats du fond du carton.
- ③ Retirez les cales situées au milieu du radiateur et laissez les autres sur le radiateur.
- ④ Reculez la cale supérieure de la cale inférieure d'environ 5 cm afin de dégager l'accès aux supports d'accrochage.
- ⑤ Retirez les 2 vis de chaque support d'accrochage à l'aide de la clé fournie à l'arrière du boîtier de commande (ces 4 vis ne seront plus utiles).

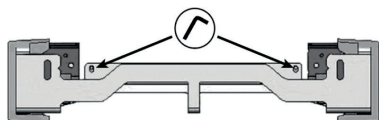

- ⑥ Déclipez les caches plastiques situés aux extrémités des supports d'accrochage. Conservez-les.



- ⑦ Retirez le support supérieur et le support inférieur. Conservez-les.

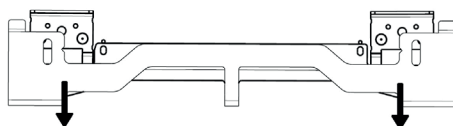

MODIFIER LA POSITION DU BOÎTIER DE COMMANDE MODELE VERTICAL

MISE EN GARDE

INSTALLATION

DECOUVERTE

UTILISATION

FONCTIONS AVANCÉES

AIDE

Une fois le couvercle du carton enlevé, vous trouverez un gabarit en carton pour le perçage des trous.

Par défaut, le boîtier de commande du radiateur est positionné à droite (*l'appareil installé au mur*).

Sur le modèle VERTICAL, le boîtier peut être placé à gauche. Pour cela, effectuez les opérations suivantes :



Opérations à effectuer hors tension.

Laissez l'appareil dans son carton et ses cales.

Utilisez la clé fournie avec le radiateur situé à l'arrière du boîtier de commande



<p>1 Retirez et conservez les 4 vis de fixation situées à l'arrière du support du boîtier de commande.</p>	<p>2 Faites pivoter le support du boîtier d'un demi-tour à droite vers le haut.</p>	<p>3 Fixez le support du boîtier avec les 4 vis.</p>

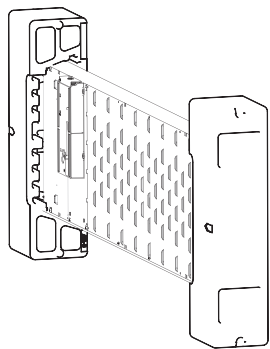

④ Positionnez le radiateur dans ses 2 cales, sur le côté opposé au boîtier.

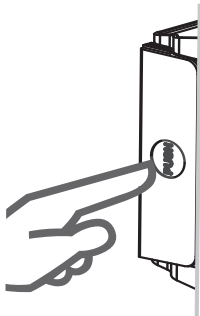

⑤ Appuyez sur le côté du boîtier pour le faire sortir du support.

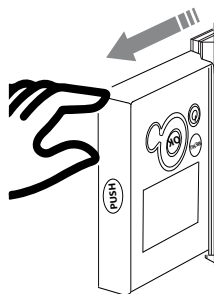

⑥ Tirez le côté du boîtier pour qu'il soit complètement visible.

Vues de l'arrière

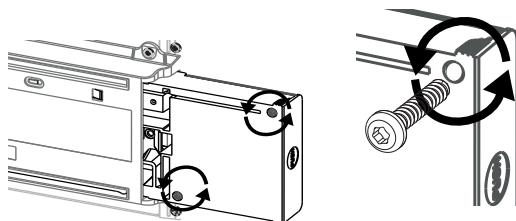

⑦ Retirez et conservez les deux vis de fixation de la partie arrière du boîtier de commande.

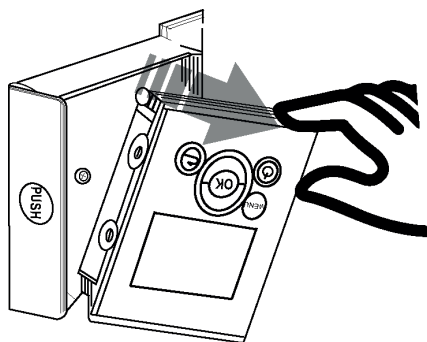

⑧ Déboîtez la partie avant du boîtier de commande en la tirant légèrement.

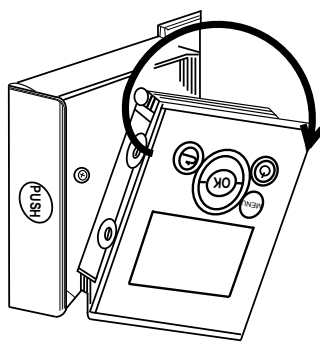

⑨ Faites pivoter la partie avant d'un demi-tour afin que l'écran soit positionné en haut.

10 Placez le câble du boîtier de commande dans son logement

11 Repositionnez la partie avant dans la partie arrière du boîtier de commande.

Vues de l'arrière

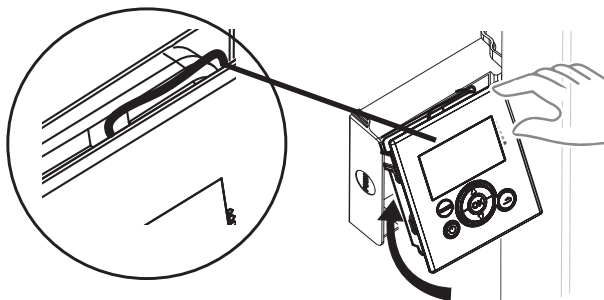

Vues de l'arrière

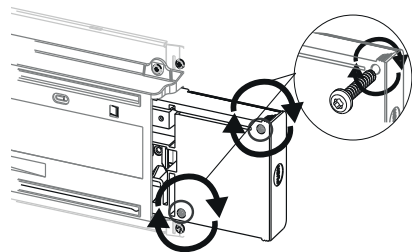

12 Remettez en place les deux vis de fixation de la partie arrière du boîtier de commande.

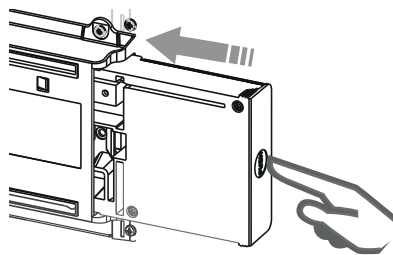

13 Appuyez sur le côté du boîtier pour le faire entrer dans le support.

FIXER LES SUPPORTS MURAUX MODELE VERTICAL

Déverrouiller la patte d'accrochage de l'appareil

Dévissez les supports muraux du radiateur.

Prévoyez des chevilles et des vis adaptées à votre type de mur en fonction du poids de l'appareil.

Utilisez le gabarit de pose.

- Repérez le milieu du radiateur à l'aide des repères ☺.

- Repérez les 4 points de perçage pour la fixation du radiateur et pointez les avec un crayon.

Puissance	A	B	C
1000/1500W	1571	748	823
2000W	1759	748	1011

- Percez les 4 trous de fixation du radiateur et insérez les chevilles.

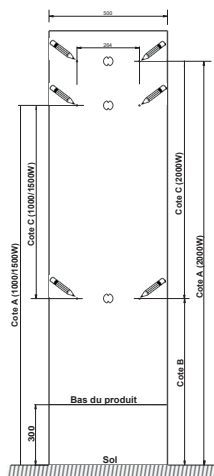

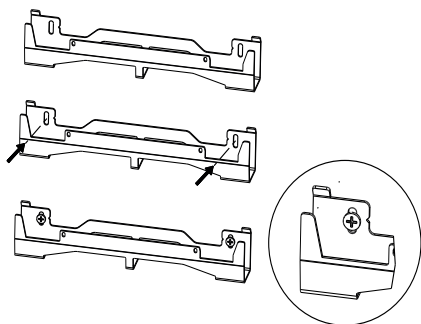

- Positionnez les supports muraux.
- Assurez-vous que les supports sont de niveau.
- Vissez les supports.

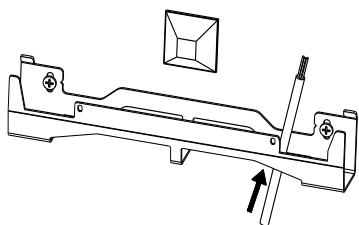

- Si le boîtier de raccordement électrique est situé au-dessus du support mural bas, pour effectuer le raccordement, passez le câble d'alimentation dans le support. Vous évitez ainsi le pincement du câble.

RACCORDER L'APPAREIL

Sortez l'appareil de son carton en le laissant posé sur sa cale inférieure le temps du raccordement.

Pour les règles de raccordement, reportez-vous page 6 chapitre " Raccorder l'appareil" du modèle Horizontal.

FIXER ET VERROUILLER L'APPAREIL MODELE VERTICAL

Les radiateurs verticaux ont un poids supérieur à 20kg. Ils doivent être manipulés à deux personnes.

Placez le radiateur au sol sur sa cale devant les supports muraux.

- Levez le radiateur pour poser les crochets inférieurs du radiateur sur le support mural bas.

- Rapprochez le haut du radiateur du support mural haut jusqu'au contact.

- Levez légèrement le radiateur du mur.

- Rapprochez le haut du radiateur du mur.

- Descendez légèrement le radiateur

- Posez les crochets supérieurs sur le support mural haut et les crochets inférieurs sur le support mural bas.
- Verrouillez le radiateur sur les supports en clipant les 4 caches plastique pour garantir une bonne fixation.

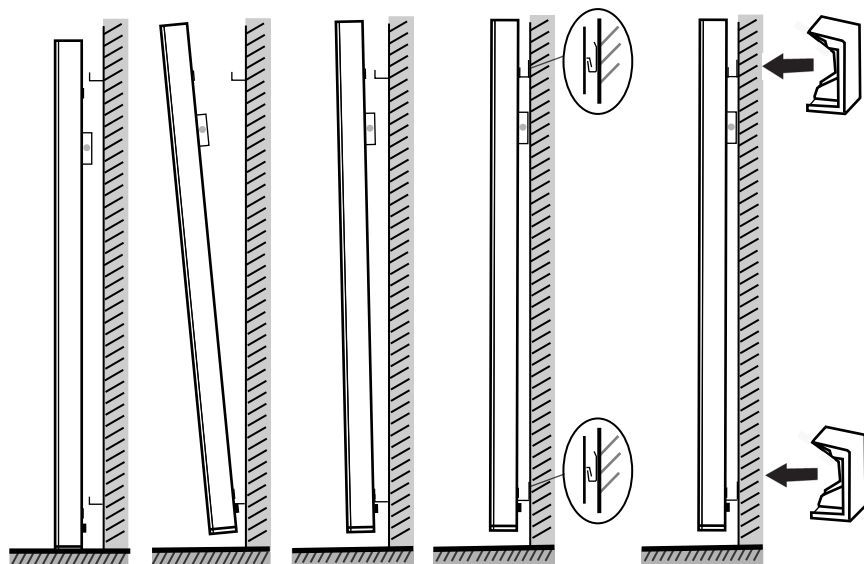

MISE EN GARDE

INSTALLATION

DECOUVERTE

ENTRETIEN

Avant toute action d'entretien, éteignez votre appareil en mettant l'interrupteur Marche/Arrêt en position 0.

Pour conserver les performances de votre radiateur, il est nécessaire, environ deux fois par an, d'effectuer à l'aide d'un aspirateur ou d'une brosse, le dépoussiérage des grilles inférieures et supérieures de l'appareil. L'appareil peut être nettoyé avec un chiffon humide ; ne jamais utiliser de produits abrasifs et de solvants.

En ambiance polluée, des salissures peuvent apparaître sur la grille de l'appareil. Ce phénomène est lié à la mauvaise qualité de l'air ambiant. Il est conseillé, dans ce cas de vérifier la bonne aération de la pièce (ventilation, entrée d'air, etc...). Ces salissures ne justifient pas le remplacement sous garantie de l'appareil.

UTILISATION

FONCTIONS AVANCÉES

AIDE

FONCTIONNEMENT DU BOITIER

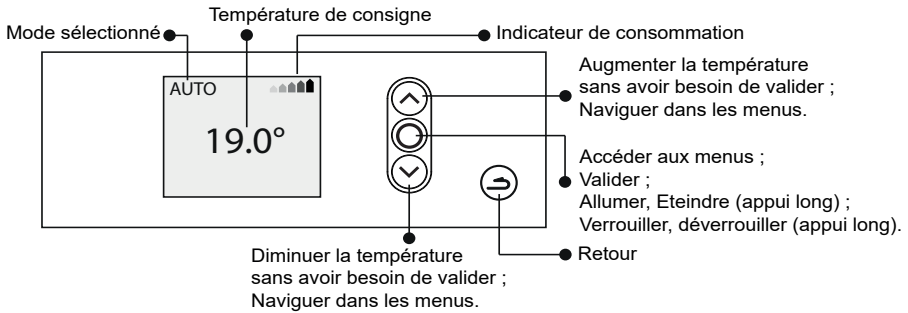

L'INTERRUPTEUR

Un interrupteur Marche/Arrêt est situé à l'arrière de l'appareil.

Utilisez l'interrupteur uniquement pour un arrêt prolongé

(hors période de chauffe) afin de ne pas endommager le thermostat. Pour éteindre l'appareil temporairement, utilisez le bouton  du boîtier.

Positionnez l'interrupteur (situé à l'arrière de l'appareil) sur  pour mettre l'appareil sous tension.



Lorsque l'appareil est mis hors tension, l'appareil n'est plus connecté. Un nouveau réglage du jour et de l'heure sera peut être nécessaire au-delà de 5 minutes d'arrêt.

L'INDICATEUR DE CONSOMMATION

Un indicateur de consommation vous permet d'optimiser votre réglage de la température. Quand l'indicateur de consommation se trouve au niveau du symbole vert, vous êtes à un niveau de température inférieur ou égal à la température conseillée.



Appuyez sur n'importe quelle touche pour activer l'écran.

• **Choisissez la langue.**

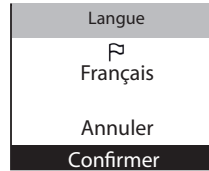
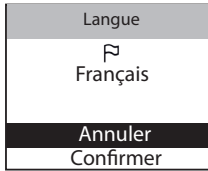
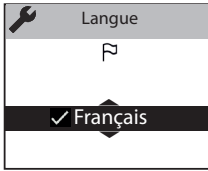

• **Réglez le jour, le mois, l'année, l'heure et les minutes**

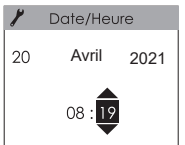
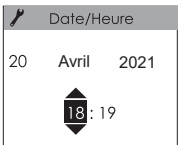
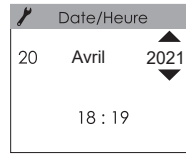
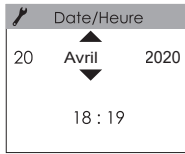
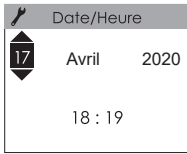

• **Les réglages par défaut sont :**

- Mode AUTO (*l'appareil gère tout seul les temps de chauffe*)
- Température de Confort (*quand vous êtes présent*) : 19° C
- Abaissement 3.5°C (*quand vous n'êtes pas dans la pièce*) : 15,5°C.
- Deux programmes (*modifiables*)

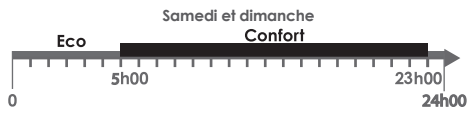
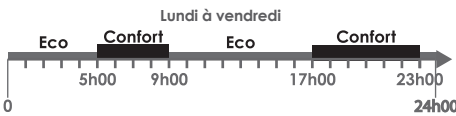

En fonction du jour et de l'heure, les écrans suivants s'affichent (exemple le lundi) :

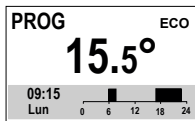

L'appareil fonctionne sur une plage ECO.

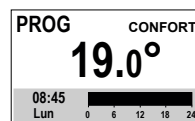

L'appareil fonctionne sur une plage Confort.

CHOISIR LE MODE DE FONCTIONNEMENT

L'appareil propose trois modes de fonctionnement :

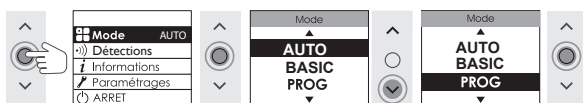

- Le MODE PROG : L'appareil suit les programmes enregistrés pour chaque jour de la semaine (*les programmes sont définis dans le boîtier de commande de l'appareil, ou dans l'application Cozytouch®*).
- Le MODE BASIC : L'appareil suit la température réglée.
- Le MODE AUTO : Votre radiateur devient autonome.

Le radiateur suit les horaires de fonctionnements qu'il aura défini pour vous en apprenant le rythme de vie réel de votre pièce, afin de vous fournir la température demandée au moment précis où vous êtes présent et réduire sa température aux moments où vous êtes absents.

Comment ça marche :

Vous allumez votre radiateur, réglez la date et l'heure, choisissez votre température de confort et c'est tout. Le radiateur autonome s'occupe du reste.

-La 1ère semaine :

Le radiateur chauffe en confort et apprend les horaires de présences et d'absence de votre pièce/logement. Il apprend également le temps nécessaire pour remonter la température dans votre logement (en fonction de son isolation).

-La deuxième semaine et les semaines suivantes :

Le radiateur applique les horaires de programmation vous correspondant. Il anticipe la chauffe du temps nécessaire pour atteindre la température souhaitée à l'heure demandée dans votre logement.

En cas d'absences imprévues, le radiateur abaisse progressivement sa température de fonctionnement (-1°C par demi-heure en l'absence de mouvement, dans la limite de 2°C) pour maximiser les économies.

En cas de présences imprévues, le radiateur chauffe instantanément pour vous garantir le meilleur confort et repassera en mode eco en l'absence de mouvement. Le radiateur continue à apprendre vos rythmes de vies pour faire évoluer progressivement la programmation qui s'ajuste en continue à l'évolution de votre rythme de vie.

Ex : Vous quittez votre maison. Votre appareil est réglé à 19° C en Confort (*programmé ou non*).

- 9H00, il détecte votre absence ;
- 9H30, la température de fonctionnement passe à 18° C ;
- 10H00, la température de fonctionnement passe à 17° C.

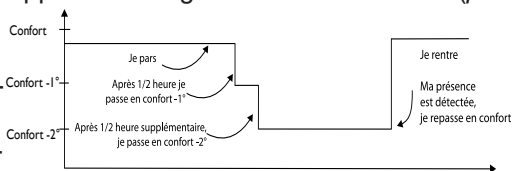

Vous rentrez plus tôt que prévu, votre appareil repasse en Confort.

Je sélectionne le MODE PROG

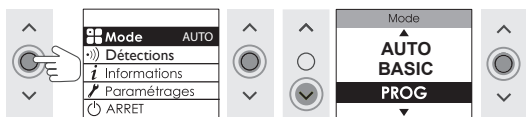

Vous pouvez programmer jusqu'à 3 plages de température Confort pour chaque jour de la semaine. En dehors des plages Confort, l'appareil applique un abaissement de température dont le réglage s'effectue dans «Abais. T° ECO»

Je modifie ma programmation

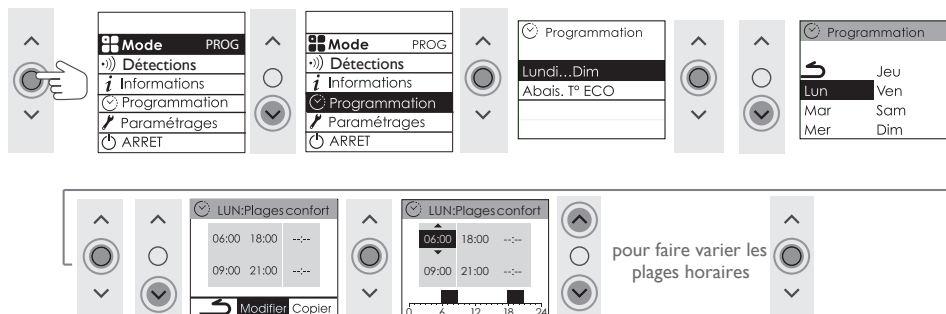

 Pour supprimer une plage, saisissez une heure de début et une heure de fin identiques.

Je copie ma programmation sur un ou plusieurs jours

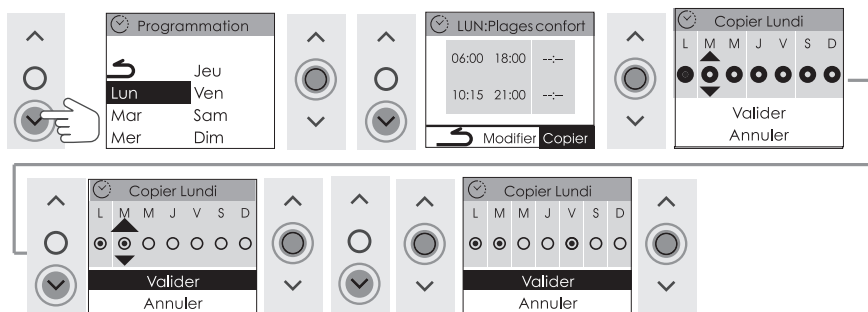

Sélectionner les jours souhaités puis se rendre sur **VALIDER**

 Après une coupure de courant, la programmation est conservée. Un nouveau réglage du jour et de l'heure peut être nécessaire si la coupure dure plus de 5 minutes.

CHOISIR MA TEMPERATURE DE CONFORT

MISE EN GARDE

J'augmente ou je diminue la température de 12°C à 28°C



INSTALLATION

J'ai sélectionné le **MODE AUTO** :



DECOUVERTE

J'ai sélectionné le **MODE PROG** :

• mon appareil affiche **PROG** :

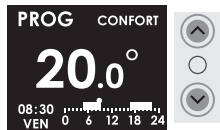

• mon appareil affiche **PROG ECO** :

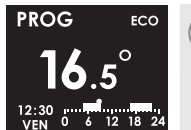

La température peut être augmentée temporairement (dérogation).

La dérogation prendra fin à la prochaine plage de Confort.



UTILISATION

En **PROG ECO**, pour modifier la température de Confort de façon permanente, il faut sélectionner le Mode Basic, modifier la température, puis sélectionner à nouveau le Mode PROG.

J'ai sélectionné le **MODE BASIC** :



FONCTIONS AVANCEES



Il faut 6 heures minimum pour que la température se stabilise dans la pièce.

ALLUMER / ETEINDRE MON APPAREIL

AIDE

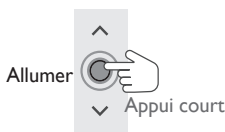

Allumer

Appui court



Appuyer pour allumer



Eteindre

Appui long

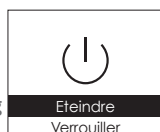

Eteindre

Verrouiller



Vérifiez que l'interrupteur situé derrière l'appareil est positionné sur **I**.

CALIBRER LA TEMPERATURE (ETALONNAGE)

Selon votre installation (emplacement, puissance, volume, isolation...), il est possible que vous releviez une Température ambiante de la pièce différente de celle affichée sur l'écran de votre appareil (Température de consigne).

Dans ce cas, vous pouvez calibrer la température de votre appareil afin de la faire correspondre à la température de la pièce (reportez-vous au Menu Expert). Avant toute action, laissez stabiliser la température au moins 6h en mode confort, à la température souhaitée.

Procédez ensuite au calibrage. La valeur de calibrage est comprise entre -3°C et $+3^{\circ}\text{C}$.

Exemple : la température affichée sur votre thermomètre est de 18°C .

La température affichée sur votre appareil est 20°C => la valeur de calibrage est de -2°C .

DESCRIPTION DU MODE BASIC

Accédez au **MENU** en appuyant sur 

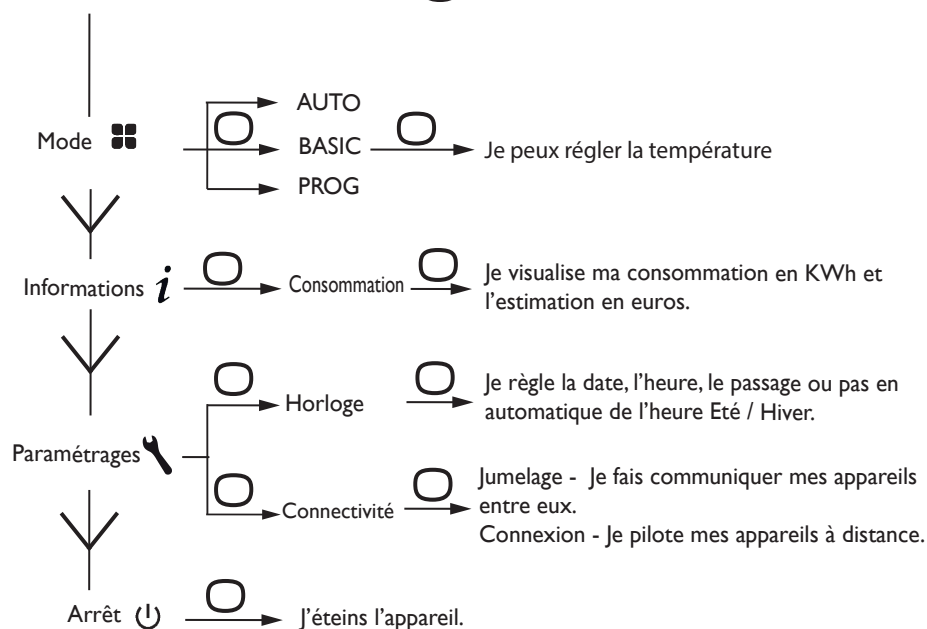

DESCRIPTION DU MODE PROG

J'accède au MENU en appuyant sur 

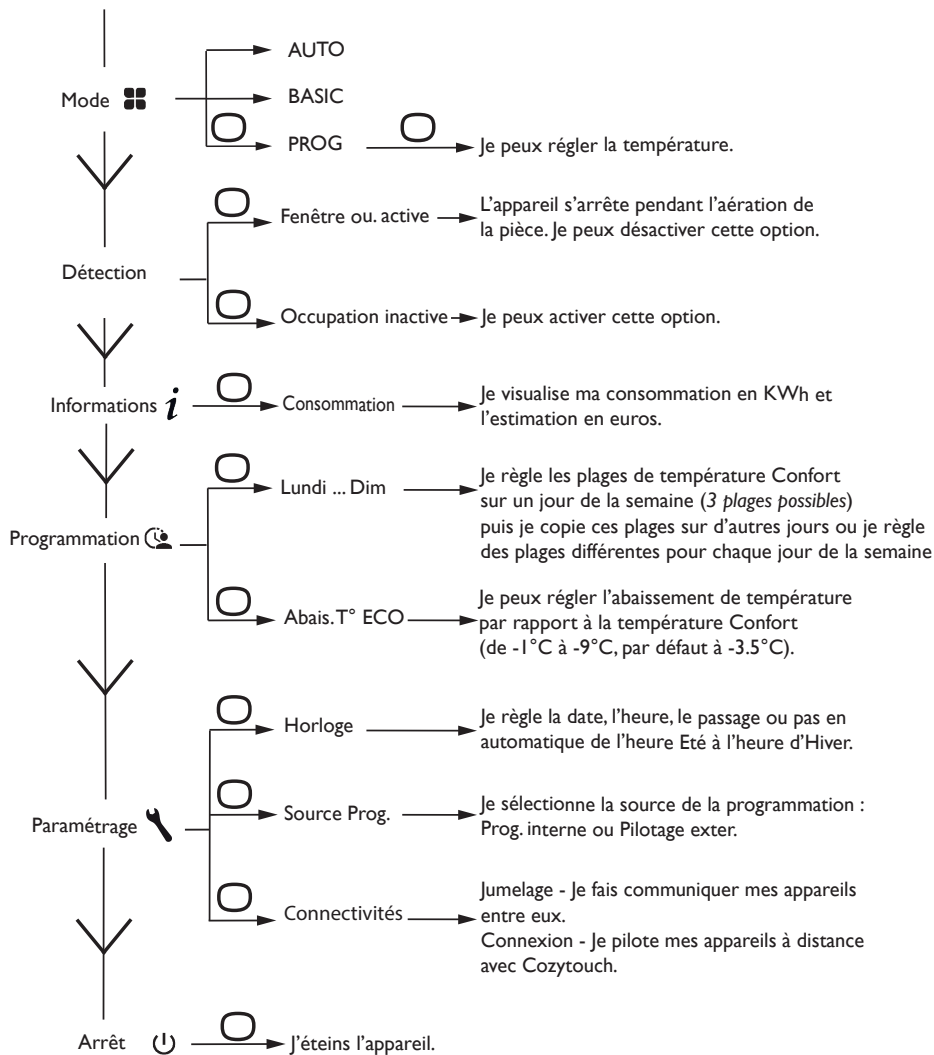

MISE EN GARDE

INSTALLATION

DECOUVERTE

UTILISATION

FONCTIONS AVANCEES

AIDE

DESCRIPTION DU MODE AUTO

J'accède au **MENU** en appuyant sur 

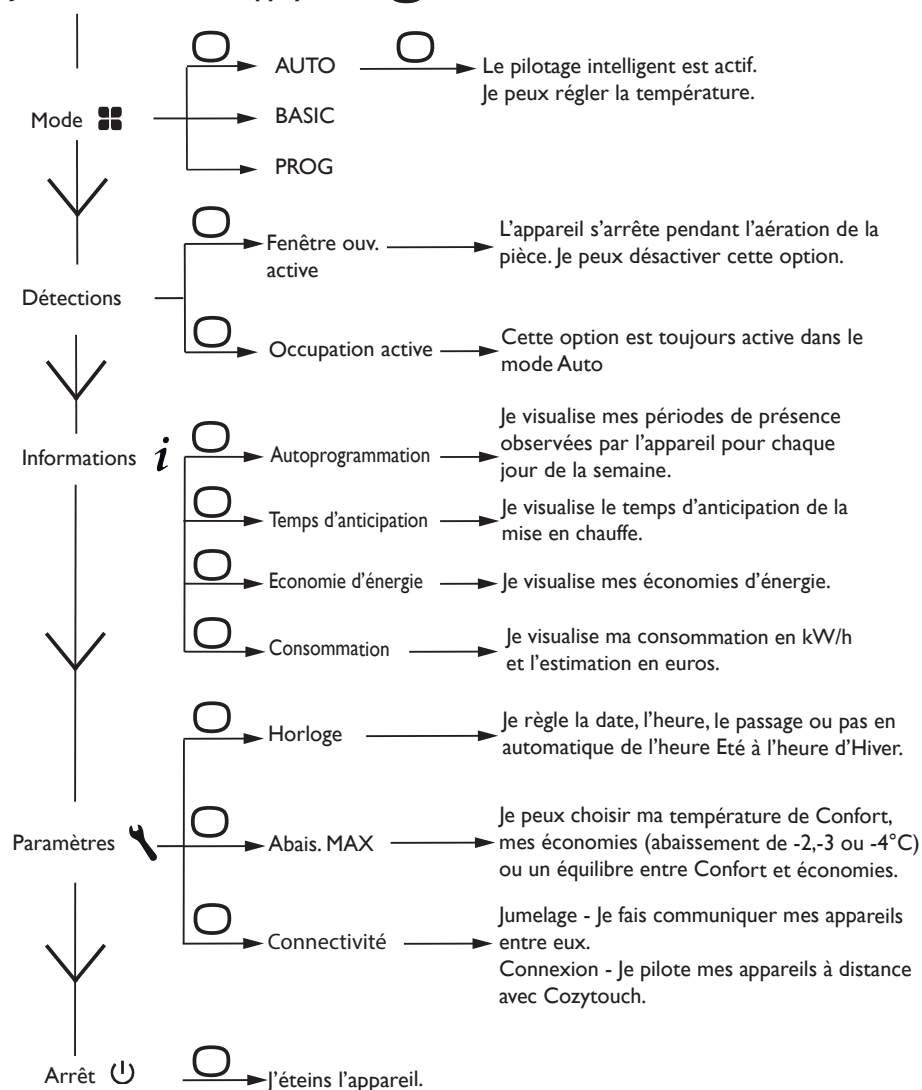

MISE EN GARDE

INSTALLATION

DECOUVERTE

UTILISATION

FONCTIONS AVANCEES

AIDE

Fonctions avancées

MAITRISER MA CONSOMMATION

CONSULTER MES CONSOMMATIONS

Sur mon appareil, je peux visualiser la consommation en KW/h ainsi que l'estimation en euros. Le compteur se déclenche dès la première mise en service de l'appareil.

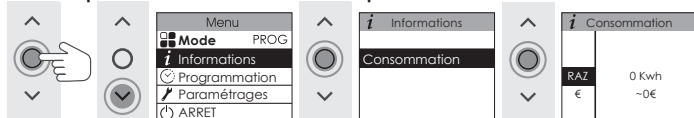

 Je peux modifier le prix du KW/h.

RAZ: 0,000000

MODIFIER LA TEMPÉRATURE ECO

L'écart de température entre Confort et Eco est défini par défaut à -3.5°C (valeur recommandée pour une meilleure maîtrise de ma consommation). En mode PROG, je peux modifier cet écart de -2°C à -9°C . La température Eco maximum est de 19°C (et au minimum de 10°C). En mode AUTO, je peux modifier cet écart de -2 à -4°C .

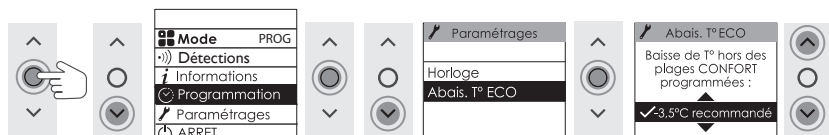

FONCTION FENÊTRE OUVERTE

 Cette fonction n'est pas disponible en MODE BASIC.

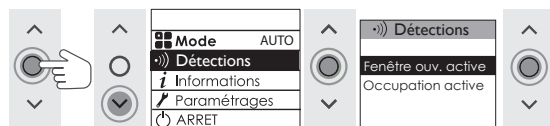

En MODE PROG et AUTO la fonction fenêtre ouverte permet de détecter les variations de températures liées à l'ouverture et la fermeture de vos fenêtres. Si vous oubliez d'éteindre votre appareil lors de l'ouverture prolongée d'une fenêtre, cette fonction permet d'y pallier et évite à votre appareil de chauffer inutilement.

L'appareil passe automatiquement en Hors Gel (7°C) lorsqu'il détecte une fenêtre ouverte et remonte à la température initiale lorsqu'il détecte sa fermeture (le temps de détection est variable et peut aller jusqu'à 15 minutes). L'appareil réagit aux ouvertures et fermetures de fenêtre en fonction de plusieurs variables : la température souhaitée dans la pièce, la température extérieure, la configuration de l'installation.

 Nous déconseillons l'utilisation de cette fonction dans les couloirs et dans les pièces situées à proximité d'une porte d'entrée donnant sur l'extérieur.

FONCTION OCCUPATION

Cette fonction n'est pas utilisable dans le mode BASIC

Elle est toujours active dans le mode AUTO

Permet de ne chauffer votre pièce que lorsqu'une personne est présente. L'appareil applique la température de consigne enregistrée. La détection ne se fait pas en dessous du capteur, l'angle de détection est de 90°.

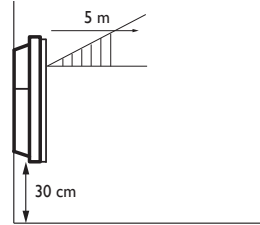
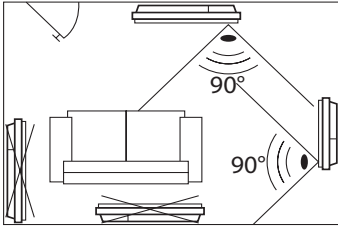

Ex : Vous quittez votre maison. Votre appareil est réglé à 19° C en Confort (*programmé ou non*).

- 9H00, il détecte votre absence ;
- 9H30, la température de fonctionnement passe à 18° C ;
- 10H00, la température de fonctionnement passe à 17° C.

Vous rentrez plus tôt que prévu, votre appareil repasse en Confort.

Pour activer ou désactiver cette fonction reportez-vous aux descriptions des menus.

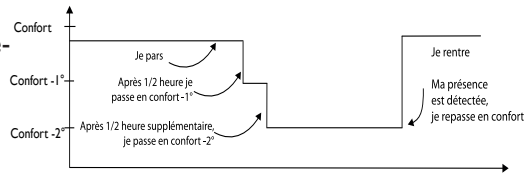

MISE EN GARDE

INSTALLATION

DECOUVERTE

UTILISATION

FONCTIONS AVANCEES

AIDE

FAIRE COMMUNIQUER MES APPAREILS ENTRE EUX

MISE EN GARDE

Les appareils situés dans une même pièce peuvent être jumelés pour leur permettre de communiquer et partager des informations.

Par exemple, quand plusieurs appareils sont jumelés, un changement de température de consigne, de mode ou de programmation sur un appareil se répercute immédiatement sur tous les autres appareils.

De la même manière, si un des appareils de la pièce détecte une fenêtre ouverte, il communiquera cette information aux autres appareils.

💡 Vous pouvez jumeler jusqu'à 5 appareils maximum.

INSTALLATION

Jumeler les appareils

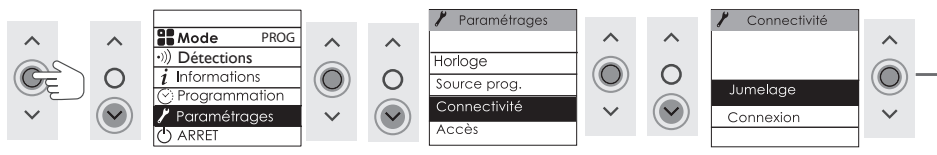

DECOUVERTE

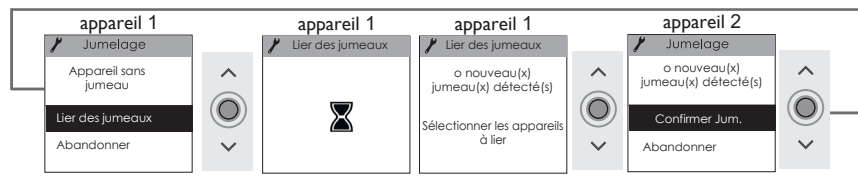

UTILISATION

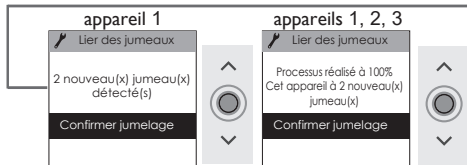

FONCTIONS AVANCÉES

💡 Pour ajouter un juméau, il faut annuler le jumelage existant et recommencer l'opération permettant de jumeler tous les appareils entre eux.

Voir les appareils jumelés

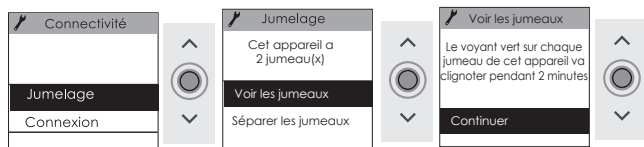

Annuler le jumelage



AIDE

Cet appareil est compatible avec notre Offre Cozytouch® SAUTER.

Accessoires nécessaires :

- Application Cozytouch® SAUTER compatible iOS et Android. Téléchargement gratuit sur App Store® ou Google Play®.
- Bridge Cozytouch® SAUTER, vendu par les distributeurs de notre marque ou sur notre site internet.
- Box d'accès à internet.



Cette installation vous permet de piloter, programmer, contrôler votre (vos) appareil(s) à distance, via un smartphone ou une tablette.

Vous pouvez par exemple modifier la température de consigne, gérer vos absences en indiquant votre date de retour, visualiser la consommation de vos appareils, changer de mode, réaliser votre programmation.



Si vous souhaitez jumeler plusieurs appareils d'une même pièce via l'application, il faut connecter les appareils un par un.

Pour utiliser le MODE PROG, la source de programmation interne doit être sélectionnée dans la commande de l'appareil.

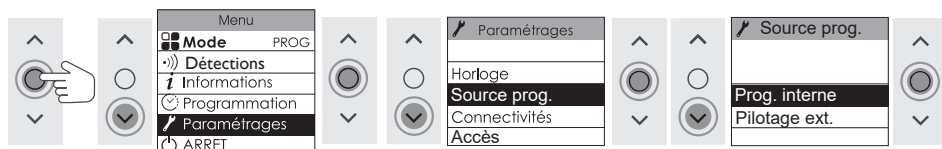

Connectez les appareils

Effectuez toutes les opérations de connexion ou de pilotage à partir de l'application (suivez les instructions affichées sur votre smartphone ou votre tablette).

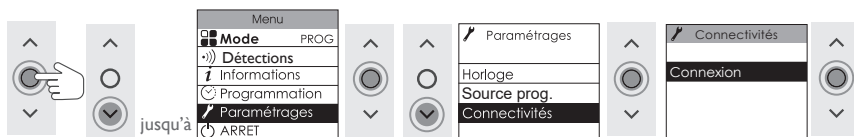

Important : Si les appareils sont déjà jumelés entre eux et que vous souhaitez vous connecter à l'application, vous devez annuler le jumelage.

Puis connectez les appareils d'une même pièce, un par un.

De même que vous ne pouvez pas jumeler des appareils entre eux s'ils ont déjà été connectés dans l'application dans des pièces différentes.

UTILISER UN GESTIONNAIRE CENTRALISE

MISE EN GARDE

L'appareil suit les ordres du gestionnaire centralisé de votre installation par liaison fil pilote. Le MODE PROG et la source de programmation «Pilotage externe.» doivent être sélectionnés.

Je sélectionne le MODE PROG

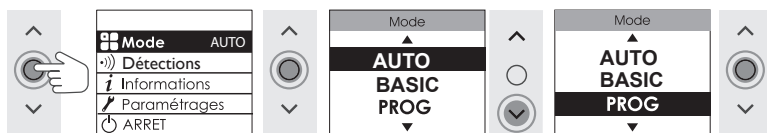

INSTALLATION

Je sélectionne la source de programmation

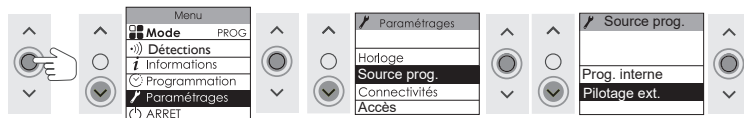

DECOUVERTE

Effectuez les opérations de pilotage à partir de votre gestionnaire centralisé (suivre les instructions de la notice de votre gestionnaire).

Le fil pilote doit être raccordé.

UTILISATION

DELESTAGE

Nos appareils sont compatibles avec différents systèmes de délestage. Vous ne devez toutefois pas utiliser de délestage par coupure d'alimentation secteur car ce système est incompatible avec nos appareils. Des coupures franches d'alimentation électrique intempestives et répétées peuvent provoquer une usure prématurée et une détérioration des cartes électroniques qui ne seraient pas couvertes par la garantie du fabricant.

Lors des périodes de délestage, l'écran indique «Ordre de délestage prioritaire» si envoi ordre Arrêt/ Délestage, «Ordre prioritaire» si envoi d'un ordre Hors Gel.

L'appareil revient ensuite à son mode de fonctionnement initial.

FONCTIONS AVANCEES

M'ABSENTER PLUS DE 48 HEURES (HORS-GEL)

Quel que soit le mode choisi, quand vous êtes absent plus de 48 heures, nous conseillons de sélectionner la température Hors Gel (7°C). A votre retour, réglez à nouveau la température de consigne pour revenir à un fonctionnement normal.

jusqu'à 7.0°



AIDE



Pour déverrouiller, répétez l'opération jusqu'à



FAIRE D'AUTRES REGLAGES (MENU EXPERT)

Pour accéder aux fonctions avancées de l'appareil, appuyez en même temps sur  et  pendant plus de 3 secondes.

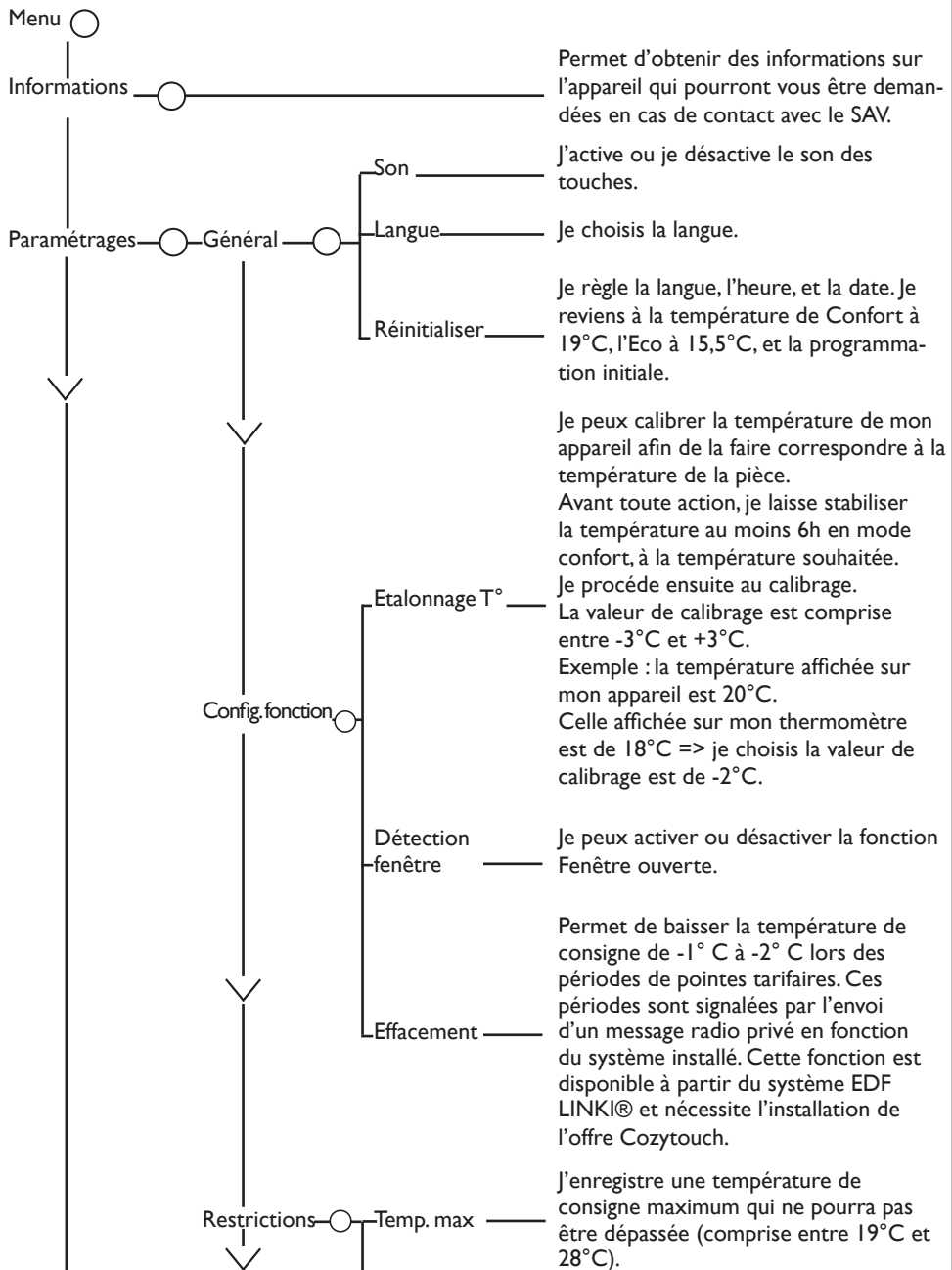

MISE EN GARDE

INSTALLATION



DECOUVERTE





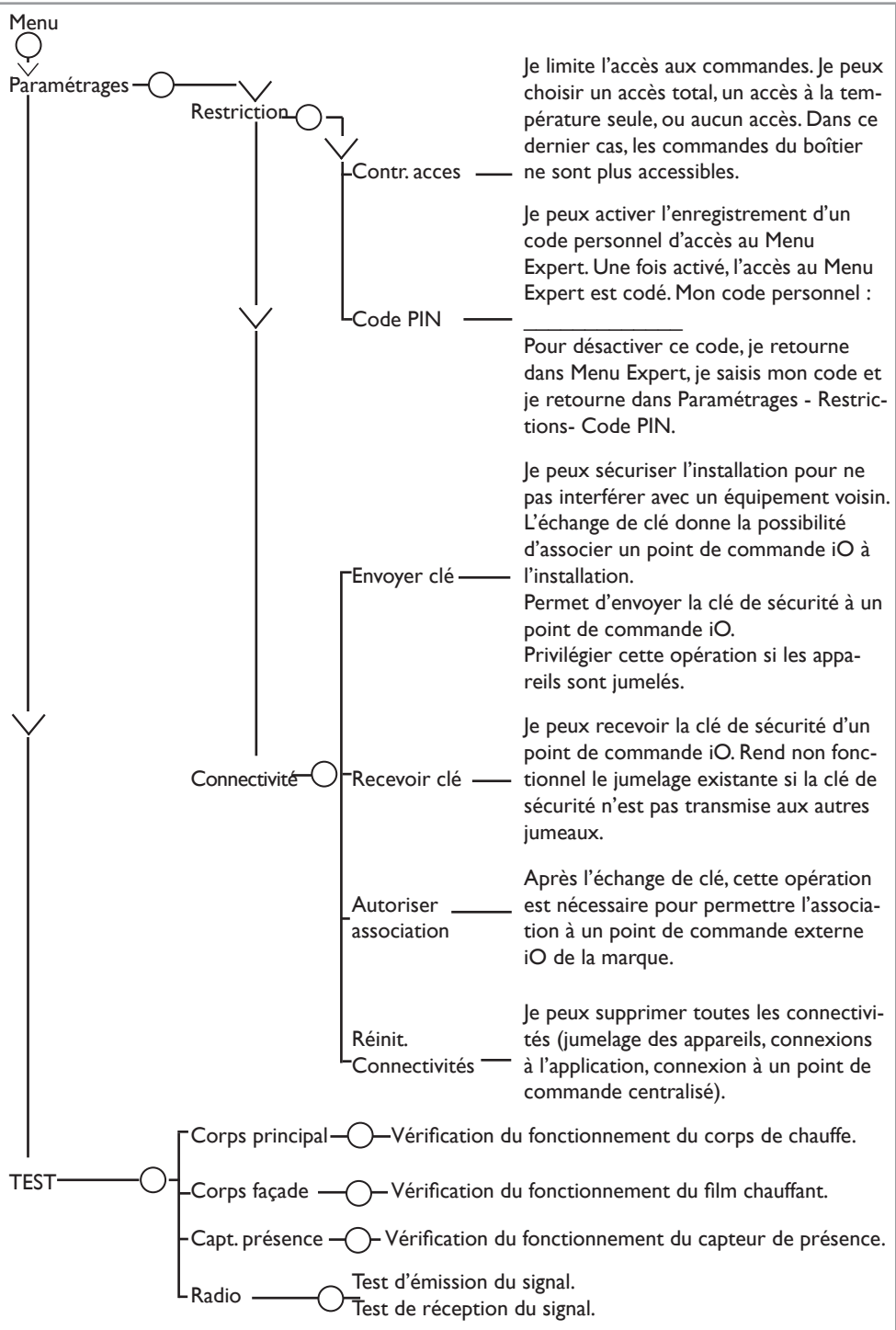









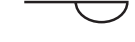

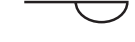

UTILISATION

FONCTIONS AVANCÉES

AIDE

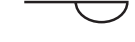

Problème rencontré	Vérifications à faire
L'écran du boîtier de commande ne s'allume pas.	Vérifiez que l'appareil est alimenté électriquement. Vérifiez que l'interrupteur situé à l'arrière de l'appareil est en position I. Faites un appui court sur  et sélectionnez «Allumer».
La température d'ambiance est différente de celle affichée sur l'appareil.	Il est nécessaire d'attendre 6 heures au minimum pour que la température se stabilise. Il est possible, en fonction de votre installation, que vous releviez une température différente de celle affichée sur l'appareil (un écart de 0,5° C est normal.) Dans ce cas, reportez-vous au «Menu Expert», chapitre «Calibration T°».
L'appareil ne chauffe pas.	Si vous êtes en programmation, vérifiez que vous êtes sur une plage horaire Confort. Assurez-vous que les disjoncteurs de l'installation sont enclenchés ou bien que le délesteur (si vous en avez un) n'a pas coupé le fonctionnement de l'appareil. Vérifiez la température de l'air de la pièce : si elle est trop élevée par rapport à la température de consigne, l'appareil ne chauffe pas.
L'appareil chauffe tout le temps	Vérifiez que l'appareil n'est pas situé dans un courant d'air (porte ouverte à proximité, sortie d'air par le cache câble à l'arrière de l'appareil) ou que le réglage de la température n'a pas été modifié. Il peut y avoir un aléa dans le réseau électrique. En cas de problème (thermostat bloqué...), coupez l'alimentation de l'appareil (fusible, disjoncteur) pendant environ 10 minutes, puis rallumez-le. Si le phénomène se reproduit fréquemment, faites contrôler l'alimentation par votre distributeur d'énergie.
L'appareil ne chauffe pas assez.	Augmentez la température en appuyant sur  (reportez-vous au chapitre «Régler la température») Si le réglage est au maximum, faites les vérifications suivantes : - Vérifiez si un autre mode de chauffage existe dans la pièce. - Assurez-vous que votre appareil ne chauffe que la pièce (porte fermée). - Faites vérifier la tension d'alimentation de l'appareil. - Vérifiez si la puissance de votre appareil est adaptée à la taille de votre pièce (nous vous préconisons en moyenne 100 W/m ² pour une hauteur de plafond de 2,50 m ou 40W/m ³).
L'appareil est très chaud en surface.	Il est normal que l'appareil soit chaud lorsqu'il fonctionne, la température maximale de surface étant limitée conformément à la norme NF Electricité. Si toutefois vous jugez que votre appareil est toujours trop chaud, vérifiez que la puissance est adaptée à la surface de votre pièce (nous vous préconisons 100 W/m ² pour une hauteur sous plafond de 2,50 m ou 40W/m ³) et que l'appareil n'est pas placé dans un courant d'air qui perturberait sa régulation.
Une odeur apparaît au démarrage.	A la première mise en chauffe, une légère odeur peut apparaître correspondant à l'évacuation des éventuelles traces liées à la fabrication de l'appareil. Pour accélérer l'évacuation de l'odeur, réglez la température au maximum (28°C) pendant une heure.

Problème rencontré	Vérifications à faire																					
Un appareil "jumelé" ne communique pas avec les autres appareils "jumelés".	Vérifiez que l'appareil est bien jumelé (voir chapitre "CONNECTIVITES"). Supprimez toute la procédure de jumelage et recommencez-la. Le nombre maximum d'appareils pouvant être jumelés est de 5. La portée maximum est de 20m (sauf cas particulier).																					
Des traces de salissures apparaissent sur le mur autour de l'appareil.	En ambiance polluée, des salissures peuvent apparaître sur les sorties d'air de l'appareil ou au mur. Ce phénomène est lié à la mauvaise qualité de l'air ambiant (fumée de cigarettes, bougies, encens, cheminée,...). Il est conseillé dans ce cas de vérifier la bonne aération de la pièce (ventilation, entrée d'air, etc...).																					
Le Menu Expert n'est pas accessible.	Vous avez enregistré un code PIN. Vous devez saisir votre code pour accéder au menu Expert (voir chapitre Menu expert).																					
L'appareil ne suit pas les ordres de programmation interne.	Vérifiez que la date et l'heure sont réglées. Vérifiez que l'appareil est en Mode PROG et que la programmation interne est sélectionnée.																					
L'appareil ne suit pas les ordres de programmation externes.	Assurez-vous de la bonne utilisation de la centrale de programmation (voir notice d'utilisation de la centrale). Vérifiez que l'appareil est en Mode PROG et source de programmation « Pilotage ext. ».																					
L'appareil ne répond pas aux ordres du fil pilote.	<p>Pour vérifier la transmission correcte des ordres de programmation, procédez aux vérifications suivantes :</p> <table border="1"> <thead> <tr> <th>Ordres reçus</th> <th>Oscilloscope Réf/ Neutre</th> <th>Mode obtenu</th> </tr> </thead> <tbody> <tr> <td>0 volt</td> <td></td> <td>CONFORT</td> </tr> <tr> <td>230 V 3 s/5 min</td> <td></td> <td>CONFORT - 1° C</td> </tr> <tr> <td>230V 7 s/5 min</td> <td></td> <td>CONFORT - 2° C</td> </tr> <tr> <td>230 v</td> <td></td> <td>ECO</td> </tr> <tr> <td>- 115 V négatif</td> <td></td> <td>HORS GEL</td> </tr> <tr> <td>+ 115 V positif</td> <td></td> <td>ARRET CHAUFFAGE</td> </tr> </tbody> </table> <p>Dans le cadre de la programmation par fil pilote ou courant porteur, les ordres hors gel ou délestage sont prioritaires. Le délai de basculement du mode Confort vers le mode Eco est de l'ordre de 12 secondes. Le délai de basculement du mode Confort -1/-2 vers Confort est de l'ordre de 5 minutes.</p>	Ordres reçus	Oscilloscope Réf/ Neutre	Mode obtenu	0 volt		CONFORT	230 V 3 s/5 min		CONFORT - 1° C	230V 7 s/5 min		CONFORT - 2° C	230 v		ECO	- 115 V négatif		HORS GEL	+ 115 V positif		ARRET CHAUFFAGE
Ordres reçus	Oscilloscope Réf/ Neutre	Mode obtenu																				
0 volt		CONFORT																				
230 V 3 s/5 min		CONFORT - 1° C																				
230V 7 s/5 min		CONFORT - 2° C																				
230 v		ECO																				
- 115 V négatif		HORS GEL																				
+ 115 V positif		ARRET CHAUFFAGE																				

Si vous n'avez pas réussi à résoudre votre problème, contactez votre distributeur/installateur, munissez-vous des références de l'appareil. Elles sont situées sur le côté de l'appareil. Mesurez la température de la pièce.

Le Code commercial (C) et le Numéro de série (E) identifient auprès du constructeur l'appareil que vous venez d'acquérir.

- A Normes, labels de qualité
- B Marque commerciale
- C Code commercial
- D Référence de fabrication
- E N° de série
- F N° de constructeur

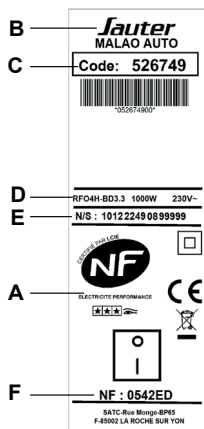

Les appareils munis de ce symbole ne doivent pas être mis avec les ordures ménagères, mais doivent être collectés séparément et recyclés. La collecte et le recyclage des produits en fin de vie doivent être effectués selon les dispositions et les décrets locaux.



FR

Cet appareil se recycle

REPRISE À LA LIVRAISON À DÉPOSER EN MAGASIN À DÉPOSER EN DÉCHÈTERIE

Points de collecte sur www.quefairedemesdechets.fr
Privilégiez la réparation ou le don de votre appareil !

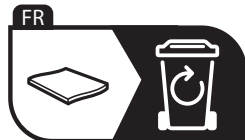

Caractéristiques Techniques mesurées et calculées conformément au RÈGLEMENT (UE) 2015/1188.			
Références du modèle	RFO4H-BD3.3 /RFO4V-BD3.3		
Caractéristique	Symbole	Valeur	Unité
Puissance thermique			
Puissance thermique nominale	P nom	1,0 à 2,0	kW
Puissance thermique minimale	P min	0,0	kW
Puissance thermique maximale continue	P max,c	2,0	kW
Consommation d'électricité auxiliaire			
A la puissance thermique nominale	el max	0,000	kW
A la puissance thermique minimale	el min	0,000	kW
En mode veille	el sb	0.00048	kW
	el sb	0.48	W
Type de contrôle de la puissance thermique / de la température de la pièce			
Caractéristique	Unité	Information complémentaire	
Contrôle électronique de la température pièce et programmateur hebdomadaire.	oui		
Autres options de contrôle			
Contrôle de la température de la pièce, avec détecteur de présence.	oui		
Contrôle de la température de la pièce, avec détecteur de fenêtre ouverte.	oui		
Option de contrôle à distance.	oui		
Contrôle adaptif de l'activation.	oui		
Limitation de la durée d'activation.	non		
Capteur à globe noir.	non		
Coordonnées de contact	Sauter Service - Rue Monge - BP 65 - 85000 La Roche sur Yon		

Chauffage

Chauffe-eau

Traitement de l'air

CONDITIONS DE GARANTIE

- La durée de garantie est de deux ans à compter de la date d'installation ou d'achat et ne saurait excéder 30 mois à partir de la date de fabrication en l'absence de justificatif.
- SAUTER assure l'échange ou la fourniture des pièces reconnues défectueuses à l'exclusion de tous dommages et intérêts.
- Les frais de mains d'œuvre, de déplacement et de transport sont à la charge de l'utilisateur.
- Les détériorations provenant d'une installation non conforme, d'un réseau d'alimentation ne respectant pas la norme NF EN 50160, d'un usage anormal ou du non respect des prescriptions de ladite notice ne sont pas couvertes par la garantie.
- Les dispositions des présentes conditions de garantie ne sont pas exclusives du bénéfice, au profit de l'acheteur, de la garantie légale pour défauts et vices cachés qui s'appliquent en tout état de cause dans les conditions des articles 1641 et suivants du code civil.
- Présenter le présent certificat uniquement en cas de réclamation auprès du distributeur ou de votre installateur, en y joignant votre facture d'achat.



le choix 100% tranquillité à partir de 45€

Avec Garantie +, vous bénéficiez :

- d'une extension de garantie de 3 ans
- de services premium incluant :
 - en cas de besoin : un dépannage à domicile, pièces et main-d'œuvre incluses
 - des conseils personnalisés,
 - des rappels d'entretien

ENREGISTREZ VOS PRODUITS sur www.confort-sauter.com



09 77 42 42 42

Service gratuit + prix appel

Avant d'appeler SAUTER Service, munissez-vous des informations suivantes indiquées sur la plaque signalétique située sur le côté de l'appareil.

*du lundi au vendredi de 8h00 à 12h30 et de 13h30 à 18h00

Pour toute information complémentaire, rendez-vous sur www.confort-sauter.com

Type de l'appareil : _____

N° de série : _____

Date d'achat : _____

Cachet du revendeur



MALAO AUTO - photo non contractuelle
U0762643/A



FR

LE TRI + FACILE



NOTICE



www.confort-sauter.com