

# Olivine

## Rayonnant électronique programmable

Modèles vertical blanc, vertical barres blanc, horizontal blanc

### Electronische straling (programmeerbaar)

Bestaat in verticale versie (wit), verticale versie met de handdoekbeugel (wit), horizontale versie (wit)



CHAUFFAGE

CHAUFFE-EAU

CLIMATISATION

VENTILATION

*Sauter*

WWW.CONFORT-SAUTER.COM

Nous vous remercions de votre choix et de votre confiance.

L'appareil que vous venez d'acquérir a été soumis à de nombreux tests et contrôles afin d'en assurer la qualité et ainsi vous apporter une entière satisfaction.

---

## Sommaire

---

<b>Mise en garde</b> .....	2
<b>Installation</b>	
Étape 1 : Préparer l'installation du rayonnant .....	4
Étape 2 : Déverrouiller la patte d'accrochage du rayonnant .....	5
Étape 3 : Fixer la patte d'accrochage au mur .....	6
Étape 4 : Raccorder le rayonnant .....	7
Étape 5 : Verrouiller le rayonnant sur la patte d'accrochage .....	9
<b>Présentation</b> .....	10
<b>Utilisation</b>	
État à la première mise sous tension .....	11
Mettre en marche/en veille le rayonnant .....	11
Régler l'heure et le jour .....	12
Utiliser le mode Confort .....	13
Utiliser le mode Eco .....	15
Utiliser le mode Hors Gel .....	16
Utiliser le mode programmation interne .....	16
Utiliser le mode programmation centralisée .....	18
Utiliser les fonctions d'économies d'énergie .....	18
Verrouiller/déverrouiller les commandes .....	20
<b>Réglages avancés</b>	
Enregistrer une température maxi .....	20
Ajuster la température .....	21
Brider les réglages .....	21
Enregistrer un code d'accès .....	22
Retour au réglage de base usine .....	22
Délestage .....	23
Entretien .....	23
En cas de problème .....	23

# Mise en garde





Attention :  
Surface très  
chaude  
Caution  
hot surface

**Attention surface très chaude. Caution hot surface.**

**ATTENTION : Certaines parties de ce produit peuvent devenir très chaudes et provoquer des brûlures. Il faut prêter une attention particulière en présence d'enfants et de personnes vulnérables.**

- Il convient de maintenir à distance de cet appareil les enfants de moins de 3 ans, à moins qu'ils ne soient sous une surveillance continue.
- Les enfants âgés entre 3 ans et 8 ans doivent uniquement mettre l'appareil en marche ou à l'arrêt, à condition que ce dernier ait été placé ou installé dans une position normale prévue et que ces enfants disposent d'une surveillance ou aient reçu des instructions quant à l'utilisation de l'appareil en toute sécurité et en comprenant bien les dangers potentiels. Les enfants âgés entre 3 ans et 8 ans ne doivent ni brancher, ni régler ni nettoyer l'appareil, et ni réaliser l'entretien de l'utilisateur.
- Cet appareil peut être utilisé par des enfants âgés d'au moins 8 ans et par des personnes ayant des capacités physiques, sensorielles ou mentales réduites ou dénuées d'expérience ou de connaissance, s'ils (si elles) sont correctement surveillé(e)s ou si des instructions relatives à l'utilisation de l'appareil en toute sécurité leur ont été données et si les risques encourus ont été appréhendés. Les enfants ne doivent pas jouer avec l'appareil. Le nettoyage et l'entretien par l'utilisateur ne doivent pas être effectués par des enfants sans surveillance.
- Cet appareil ne doit être branché ou raccordé, selon les règles et normes en application, que par une personne habilitée.
- Si le câble d'alimentation est endommagé, il doit être remplacé par le fabricant, son service après-vente ou des personnes de qualification similaire afin d'éviter un danger.
- La notice d'utilisation de cet appareil est disponible en vous connectant sur le site Internet du fabricant indiqué sur le bon de garantie présent dans cette notice.

- A la première mise en chauffe, une légère odeur peut apparaître correspondant à l'évacuation des éventuelles traces liées à la fabrication de l'appareil.
- Un système de gestion d'énergie ou de délestage par coupure d'alimentation est incompatible avec nos appareils. Il détériore le thermostat.

	<b>Avertissement</b> : Afin d'éviter une surchauffe et pour des raisons de sécurité, ne pas couvrir l'appareil de chauffage.
	Les appareils munis de ce symbole ne doivent pas être mis avec les ordures ménagères, mais doivent être collectés séparément et recyclés. La collecte et le recyclage des produits en fin de vie doivent être effectués selon les dispositions et les décrets locaux.
	L'installation d'un appareil en altitude provoque une élévation de la température de sortie d'air (de l'ordre de 10°C par 1000 m de dénivelé).

Il est fortement déconseillé de monter les appareils verticaux au-dessus d'une altitude de 1000 m (*risque de mauvais fonctionnement*). Il est interdit de monter un appareil vertical horizontalement et vice-versa. Il est interdit d'utiliser l'appareil en configuration mobile, sur pied ou roulettes.

### Les références de votre appareil

Elles sont situées sur le côté droit de l'appareil.

Le Code commercial et le Numéro de série identifient auprès du constructeur l'appareil que vous venez d'acquérir. Reportez le code commercial et le N° de série sur la partie garantie située au dos de cette notice.

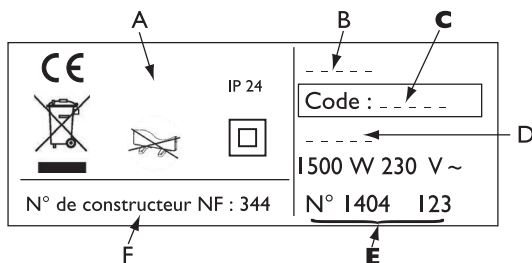

- A Normes, labels de qualité
- B Marque commercial
- C **Code commercial**
- D Référence de fabrication
- E **N° de série**
- F N° de constructeur

# Installation

## ÉTAPE I : PRÉPARER L'INSTALLATION DU RAYONNANT

### Règles d'installation

- Cet appareil a été conçu pour être installé dans un local résidentiel. Dans tout autre cas, veuillez consulter votre distributeur.
- L'installation doit être faite dans les règles de l'art et conforme aux normes en vigueur dans le pays d'installation (*NFC 15-100 pour la France*).
- L'appareil doit être alimenté en 230 V Monophasé 50Hz.
- Dans des locaux humides comme les salles de bains et les cuisines, vous devez installer le boîtier de raccordement à au moins 25 cm du sol.

**Tenir l'appareil éloigné d'un courant d'air susceptible de perturber son fonctionnement** (ex : sous une Ventilation Mécanique Centralisée, etc...).

**Ne pas l'installer sous une prise de courant fixe.**

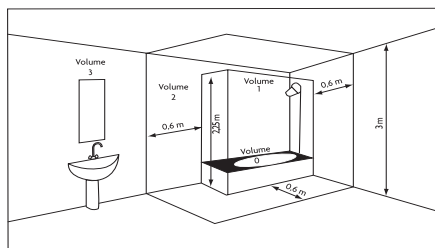

<b>Volume 1</b>	Pas d'appareil électrique
<b>Volume 2</b>	Appareil électrique Classe II - IP X4
<b>Volume 3</b>	Appareil électrique Classe II

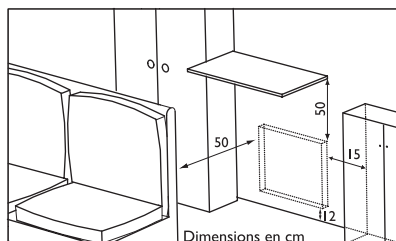

Respectez les distances minimales avec le mobilier pour l'emplacement de l'appareil.

## ÉTAPE 2 : DEVERROUILLER LA PATTE D'ACCROCHAGE DU RAYONNANT

Nous vous conseillons de poser l'appareil à plat face vers le sol, en prenant garde de protéger sa façade d'éventuelles rayures.

- 1 Munissez-vous d'un tournevis plat et soulevez la languette en veillant à ne pas la déformer.

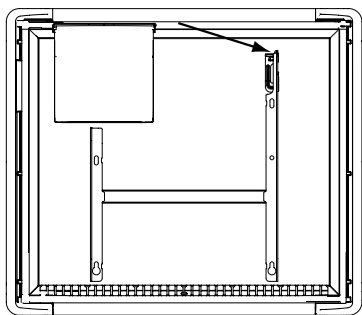

- 2 Tout en maintenant la languette soulevée, poussez la patte d'accrochage vers le bas de l'appareil pour dégager les crochets supérieurs **S2**. Il est conseillé d'utiliser des gants de protection.

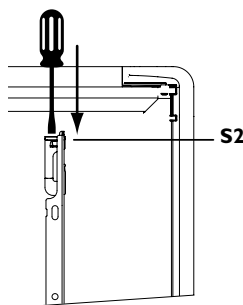

- 3 Faites basculer la patte d'accrochage autour des crochets inférieurs **S1**.



- 4 Retirez la patte d'accrochage.

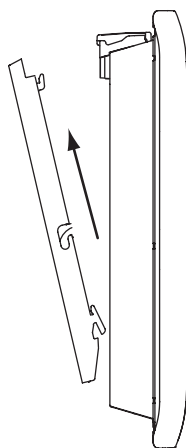

## ÉTAPE 3 : FIXER LA PATTE D'ACCROCHAGE AU MUR

- 1** Posez la patte d'accrochage au sol et contre le mur. Repérez les points de perçage **A**.

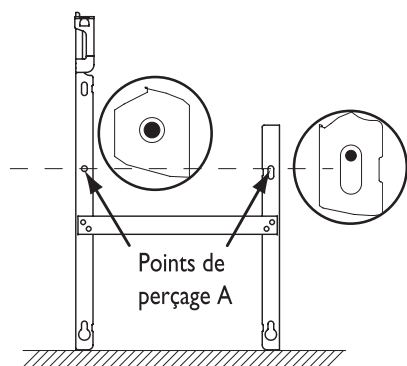

- 2** Remontez la patte d'accrochage en l'alignant avec les points de perçage **A** pour repérer les points de perçage **B** (vous pouvez éventuellement utiliser un niveau).

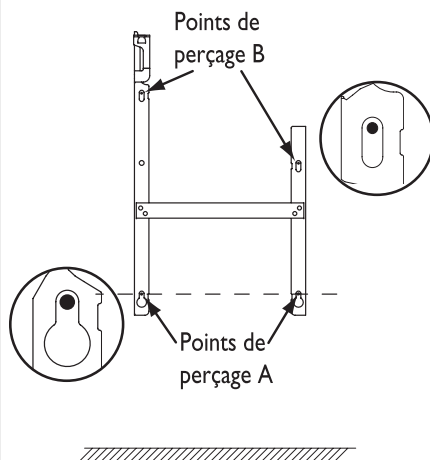

Les points de perçage **A** donnent la position des fixations inférieures.

Les points de perçage **B** donnent la position des fixations supérieures.

- 3** Percez les 4 trous et mettez des chevilles.  
En cas de support particulier, utilisez des chevilles adaptées (ex : plaque de plâtre).

- 4** Positionnez et vissez la patte d'accrochage.

## ÉTAPE 4 : RACCORDER LE RAYONNANT

### Règles de raccordement

- L'appareil doit être alimenté en 230 V Monophasé 50Hz.
- L'alimentation de l'appareil doit être directement raccordée au réseau après le disjoncteur et sans interrupteur intermédiaire.
- Le raccordement au secteur se fera à l'aide du câble de l'appareil par l'intermédiaire d'un boîtier de raccordement. Dans des locaux humides, comme les salles de bains et les cuisines, il faut installer le boîtier de raccordement à au moins 25 cm du sol.
- **Le raccordement à la terre est interdit.**  
**Ne pas brancher le fil pilote (fil noir) à la terre.**
- L'installation doit être équipée d'un dispositif de coupure omnipolaire ayant une distance d'ouverture de contact d'au moins 3 mm (30mA).
- Si le câble d'alimentation est endommagé, il doit être remplacé par le fabricant, son service après-vente ou une personne de qualification similaire afin d'éviter un danger.
- Si vous utilisez le fil pilote (*fil noir*) et s'il est protégé par un différentiel 30mA (ex : *salle de bains*), il est nécessaire de protéger l'alimentation du fil pilote sur ce différentiel.
- Si vous voulez utiliser un délesteur, choisissez un délesteur à sortie fil pilote ou radiofréquence ou courant porteur. N'utilisez pas de délesteur à coupure d'alimentation secteur, afin de ne pas détériorer le thermostat.



## Schéma de raccordement du rayonnant

- Coupez l'alimentation électrique et branchez les fils d'après le schéma suivant :

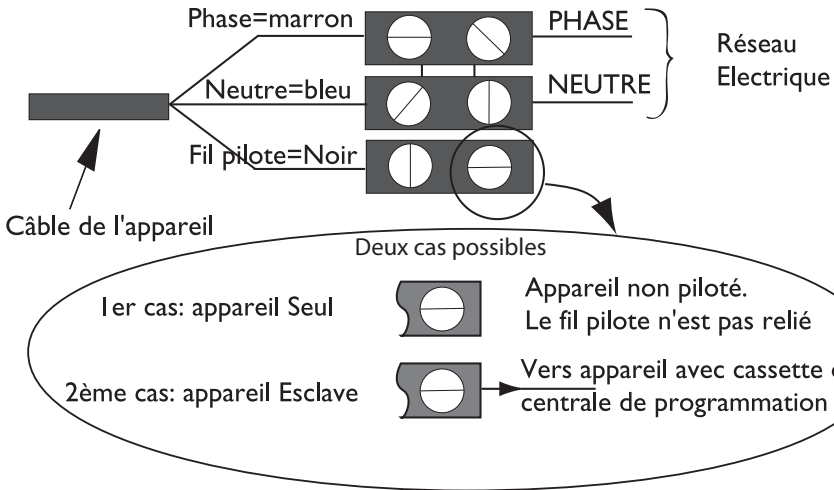

- Vous pouvez raccorder le fil pilote si votre maison est équipée d'une centrale de programmation, d'un programmateur ou d'un gestionnaire d'énergie.

Dans ce cas, pour vérifier la transmission correcte des ordres de programmation, procédez aux vérifications suivantes en fonction des modes choisis (*Confort, Eco, ...*) :

	CONFORT 	ECO ECO	HORS GEL 	ARRET DU CHAUFFAGE DELESTAGE	CONFORT -1°C 	CONFORT -2°C 
SIGNAL A TRANS- METTRE						
MESURE ENTRE LE FIL PILTE ET LE NEUTRE	0 volt	230 volts	-115 volts négative	-115 volts positive	230 volts pendant 3 s	230 volts pendant 7 s

## ÉTAPE 5 : VERROUILLER LE RAYONNANT SUR LA PATTE D'ACCROCHAGE

Posez l'appareil incliné sur les supports **S1**.

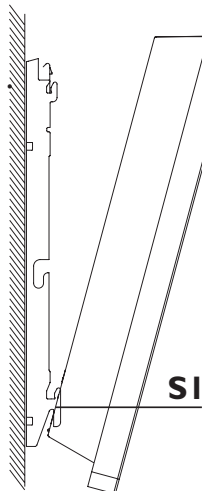

Faites basculer l'appareil en le soulevant pour le poser sur les supports **S2**.

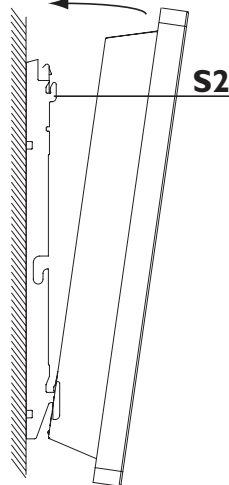

Abaissez l'appareil sur la patte d'accrochage. Un clic vous indique que l'appareil est fixé et verrouillé.

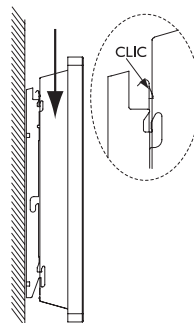

Pour déverrouiller l'appareil de la patte d'accrochage, munissez-vous d'un tournevis plat et poussez la languette vers le mur. Soulevez l'appareil tout en maintenant la languette avec le tournevis. Basculez-le en avant puis retirez-le des supports **S1**.

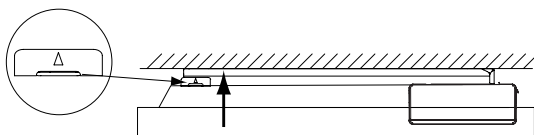

# Présentation

## Le boîtier de commande

Pour plus de confort et d'économies, votre appareil est doté d'un boîtier de commande à affichage digital. Il vous permet de régler toutes les fonctionnalités du rayonnant.

**Enlevez le film plastique de protection placé sur le boîtier de commande.**

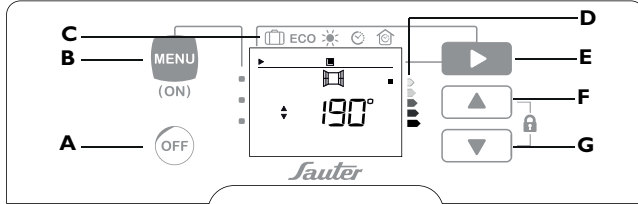

**A** Mise en veille

**B** Mise en marche / Réglage de la programmation interne / Réglage jour et heure

**C** Modes de fonctionnement

**D** Eco Indicateur

**E** Sélection des modes



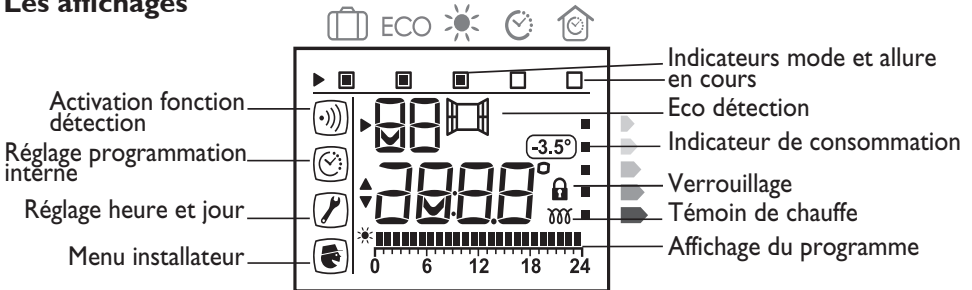

**F** Réglage

**G** Réglage

## Les affichages



## Les modes de chauffage

Mode	Utilisez ce mode	page
 Confort	Quand vous êtes présent. (La température Confort conseillée est de 19 C).	13
ECO  Eco	Pendant la nuit ou quand vous êtes absent pour une courte durée (de 2H à 48H), (La température Eco conseillée est de 15,5 C).	15
 Hors Gel	Quand vous êtes absent plus de 48H et que vous souhaitez maintenir une température minimum. (La température Hors gel est fixée à environ 7 C ±3 C et ne peut pas être modifiée).	16
 Programmation interne	Quand vous souhaitez que votre rayonnant suive la programmation enregistrée. (Les cinq programmes enregistrés dans le rayonnant ne sont pas modifiables.).	16
 Programmation centralisée	Quand vous souhaitez que votre rayonnant suive les ordres du système de programmation centralisée de votre installation.	18

# Utilisation

## ÉTAT A LA PREMIERE MISE SOUS TENSION

Le rayonnant est en mode Confort ☀ réglé à 19° C.  
La fonction Eco Détection 🏠 est activée.

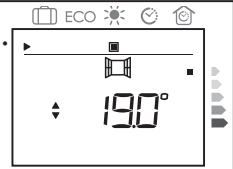

La température Eco est réglée à 15,5° C.  
Pour utiliser le mode Eco, positionnez  
le curseur sous ECO en appuyant sur ▶.



La programmation interne 🕒 est réglée  
lundi mardi sur Pr2 : présence matin et soir  
mercredi sur Pr3 : présence matin, midi, soir  
jeudi vendredi sur Pr2 : présence matin et soir  
samedi dimanche sur Pr1 : présence la journée

Pour utiliser la programmation interne 🕒, réglez l'heure et le jour  
(page 12) et positionnez le curseur  
sous 🕒 en appuyant sur ▶.



## METTRE EN MARCHE/EN VEILLE LE Rayonnant

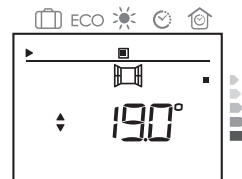

Pour mettre en marche le rayonnant appuyez sur **MENU**.



Pour mettre en veille le rayonnant appuyez sur **OFF**.





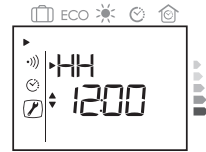

## RÉGLER L'HEURE ET LE JOUR

Pour accéder au réglage du jour et de l'heure, appuyez plusieurs fois sur  jusqu'à sélection de .





Les lettres HH s'affichent sur l'écran.

Pour modifier l'heure, appuyez sur  ou sur . Les heures clignotent. Appuyez à nouveau sur  ou sur  pour faire varier l'heure.



Attendre 5 secondes pour que l'heure soit validée automatiquement.

Après le réglage des heures, vous pouvez accéder au réglage des minutes en appuyant sur . Réglez les minutes en appuyant sur  ou sur .

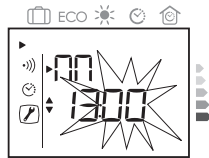





Attendre 5 secondes pour que les minutes soient validées automatiquement.

Après le réglage des heures et des minutes, vous pouvez accéder au réglage du jour en appuyant sur .



Les lettres sur l'écran s'affichent, vous pouvez commencer le réglage du jour.

Pour modifier le jour, appuyez sur  ou sur . Le jour clignote. Appuyez à nouveau sur  ou sur  pour faire varier le jour.

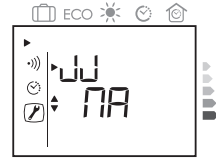
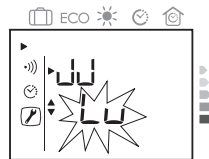

Attendre 5 secondes pour que le jour soit validé automatiquement. L'affichage revient au mode en cours.







## UTILISER LE MODE CONFORT

Ce mode vous permet d'obtenir la température ambiante souhaitée dans la pièce quand vous êtes présent.

La température Confort conseillée est de 19° C.

Le mode Confort va de 12,5° C à 28° C.



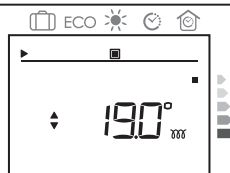

L'Eco-indicateur  vous permet d'optimiser votre réglage (voir chapitre *Eco INDICATEUR - INDICATEUR DE CONSOMMATION*).





Pour utiliser le mode Confort  appuyez plusieurs fois sur  jusqu'à ce que le curseur soit sous .



Par défaut, la température Confort est à 19°C.

## COMMENT MODIFIER LA TEMPÉRATURE CONFORT ?

Avant toute action, appuyez sur une des touches     pour éclairer l'écran

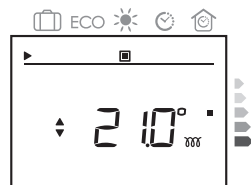
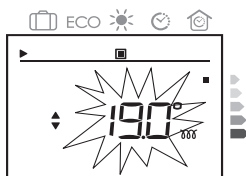

Pour modifier la température affichée, appuyez sur  ou sur . La température clignote. Appuyez à nouveau sur  ou sur  pour faire varier la température.





Attendre 5 secondes pour que la température soit validée.

Le témoin de chauffe  apparaît à l'écran si la température ambiante est inférieure à celle affichée.

 Il faut 6 heures minimum pour que la température se stabilise dans la pièce

Si la température de la pièce ne vous convient pas, appuyez sur  ou sur . La température clignote.

Appuyez à nouveau sur  ou sur  pour ajuster la température

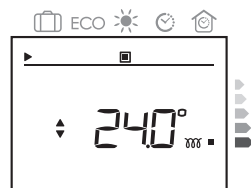
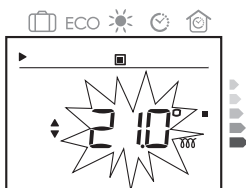

Plus la température indiquée sur l'écran est élevée, plus le voyant de l'éco indicateur se décale vers le bas (*indicateurs orange et rouge*).

# ECO

## UTILISER LE MODE ECO

Il s'agit d'un abaissement de la température de consigne par rapport à la température Confort.

Il est conseillé d'utiliser ce mode pendant la nuit ou pour des périodes d'absences comprises entre 2 heures et 48 heures.

La température Eco maximum est de 19° C.



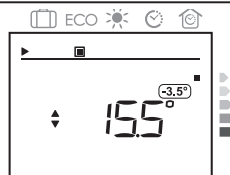

Pour utiliser le mode ECO, appuyez plusieurs fois sur  jusqu'à ce que le curseur soit sous ECO



Par défaut, la température ECO est de 15.5°C.







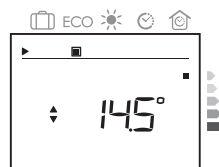

## COMMENT MODIFIER LA TEMPÉRATURE ECO ?

Avant toute action, appuyez sur une des touches     pour éclairer l'écran

Pour modifier la température affichée, appuyez sur , ou sur .  
La température clignote.  
Appuyez à nouveau sur  ou sur  pour faire varier la température



Attendre 5 secondes pour que la température ECO soit validée automatiquement.

Affichage Confort	Affichage Eco	
		 s'affiche uniquement si l'écart de température entre  et ECO est de 3.5° C (écart conseillé).
		La température Eco est obligatoirement inférieure à la température Confort (au minimum de 0,5° C) et limitée à 19° C maximum.
		Si vous augmentez la température Confort, la température ECO n'augmente pas automatiquement.





## UTILISER LE MODE HORS GEL

Il est conseillé d'utiliser ce mode quand vous êtes absent plus de 48H et que vous souhaitez maintenir une température minimum dans la pièce.

Pour utiliser le mode Hors Gel , appuyez plusieurs fois sur  jusqu'à ce que le curseur soit sous 

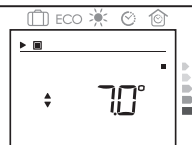

La température Hors Gel est réglée à 7° C ( $\pm 3^\circ$  C) et ne peut pas être modifiée.



## UTILISER LE MODE PROGRAMMATION INTERNE

Avant de régler la programmation, assurez-vous que l'heure et le jour soient réglés dans le rayonnant (voir chapitre RÉGLER L'HEURE ET LE JOUR).

Vous pouvez choisir vos périodes de Confort et ECO en utilisant un des cinq programmes enregistrés.

5 programmes sont enregistrés : Pr1, Pr2, Pr3, Pr4, Pr5 et **ne sont pas modifiables**.

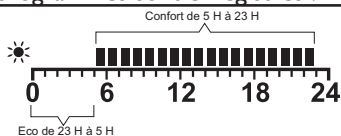

**Pr1** est préconisé si vous êtes présent la journée, par exemple le week-end

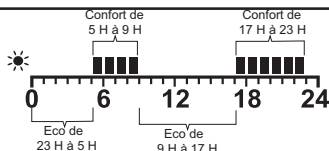

**Pr2** est préconisé si vous êtes présent le matin et le soir

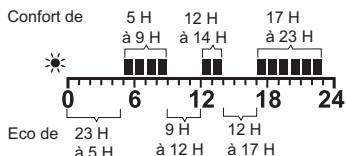

**Pr3** est préconisé si vous êtes présent le matin, le midi et le soir

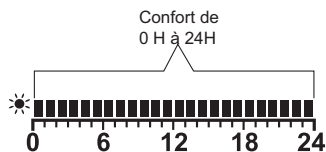

**Pr4** Confort permanent

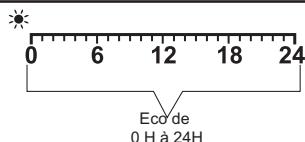

**Pr5** Eco permanent

## COMMENT ATTRIBUER UN PROGRAMME JOURNALIER ?

Pour accéder au réglage de la programmation interne, appuyez plusieurs fois sur **MENU** jusqu'à

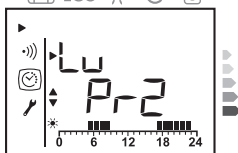

Pour le lundi, le programme par défaut est Pr2

Si vous souhaitez conserver le programme Pr2 du lundi, appuyez sur **▶** pour passer au jour suivant

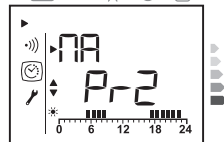
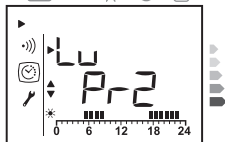

Pour le mardi, le programme par défaut est Pr2

Si vous souhaitez modifier le programme du lundi, appuyez sur **▲** ou sur **▼** pour faire défiler les programmes jusqu'au programme souhaité

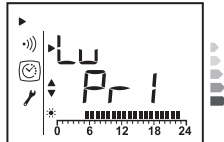
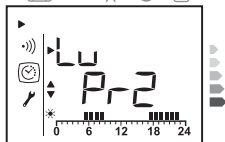



Lu (lundi) s'affiche à l'écran avec le programme choisi. Le programme clignote. Attendre 5 secondes pour que le programme choisi soit validé automatiquement.

Procédez de la même façon pour tous les jours de la semaine, jusqu'au dimanche, soit en conservant le programme sélectionné, soit en le modifiant.

Pour sortir du réglage de la programmation interne, appuyez deux fois sur **MENU** ou attendez quelques secondes.

## COMMENT ACTIVER LA PROGRAMMATION INTERNE ?

Pour activer le mode Programmation interne  appuyez plusieurs fois sur **▶** jusqu'à ce que le curseur soit sous .

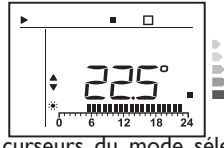

Les curseurs du mode sélectionné et de l'allure en cours s'affichent à l'écran



## UTILISER LE MODE PROGRAMMATION CENTRALISÉE

Le rayonnant suit les ordres du système de programmation centralisée de votre installation.

Pour utiliser le mode programmation centralisée, appuyez plusieurs fois sur jusqu'à ce que le curseur soit sous .

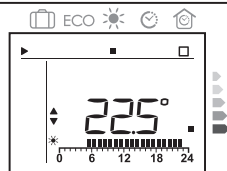
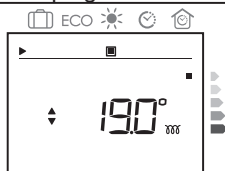

Les curseurs du mode sélectionné et de l'allure en cours s'affichent à l'écran

En cas d'absence d'ordre sur le fil pilote, le rayonnant fonctionne en .

Lors du passage de vers ECO, le temps de basculement est de l'ordre de 12 secondes.

Les ordres Hors Gel et Délestage sont prioritaires aux modes ECO et .

## UTILISER LES FONCTIONS D'ÉCONOMIES D'ÉNERGIE



### ECO DÉTECTION

#### DÉTECTION D'OUVERTURE ET DE FERMETURE DE FENÊTRE

La fonction ECO DÉTECTION détecte les variations de températures liées à l'ouverture et à la fermeture de vos fenêtres.

Si vous oubliez d'éteindre votre rayonnant lors de l'ouverture prolongée d'une fenêtre, la fonction permet d'y pallier et évite à votre rayonnant de chauffer inutilement. Le rayonnant passe automatiquement en mode Hors Gel (7°C), lorsqu'il détecte une fenêtre ouverte et remonte à la température de consigne lorsqu'il détecte sa fermeture (*le temps de détection est variable*).

Votre rayonnant réagit aux ouvertures et fermetures de fenêtre, en fonction de plusieurs variables, dont notamment :

- la température souhaitée dans la pièce,
- la température extérieure,
- la configuration de votre installation (*emplacement de votre rayonnant par rapport à la fenêtre*).

En détectant l'ouverture et la fermeture de la fenêtre, la fonction vous permet d'adopter naturellement un geste éco-citoyen : ne pas chauffer inutilement votre logement lorsque vous l'aérez, pour plus de confort et d'économies.

Nous vous déconseillons l'usage de la fonction ECO DÉTECTION dans les couloirs et dans les pièces situées à proximité d'une porte d'entrée donnant sur l'extérieur ou dans le garage.

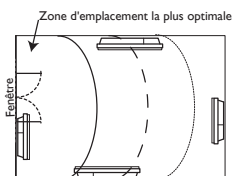





### COMMENT ACTIVER/DÉSACTIVER LA FONCTION ECO DÉTECTION ?





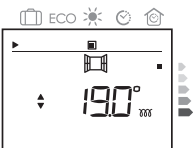

Avant toute action, appuyez sur une des touches pour éclairer l'écran

Pour accéder à la fonction , appuyez une fois sur jusqu'à sélection de

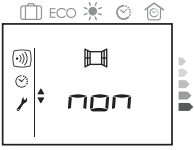
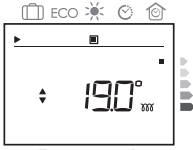

et «non» s'affichent

<p>Pour activer la fonction, sélectionnez OUI en appuyant sur  ou sur .</p>		 <p>Attendre 5 secondes ; le mode en cours s'affiche et  s'affiche. La fonction est activée</p>
---	---	---

<p>Pour désactiver , accédez à la fonction en appuyant sur  jusqu'à sélection de . Sélectionnez NON en appuyant sur  ou sur .</p>		 <p>Attendre 5 secondes ; le mode en cours s'affiche et  n'est plus affichée. La fonction est désactivée</p>
--	---	--

Si vous souhaitez sortir du réglage, appuyez plusieurs fois sur  ou attendre quelques secondes

Si la fonction ne répond pas à votre besoin, arrêtez manuellement la chauffe de votre rayonnant par un appui sur  lorsque vous ouvrez la fenêtre.

## ECO-INDICATEUR INDICATEUR DE CONSOMMATION

La consommation d'un appareil de chauffage électrique dépend, entre autres, de la température demandée. La température préconisée par les pouvoirs publics est de 19° C en  (15,5 C en ECO). La fonction "Eco-indicateur" vous permet de vous positionner par rapport à cette température recommandée.



Ainsi, en fonction de la température demandée :

- Si le curseur de l'écran se positionne devant le 2<sup>ème</sup> pictogramme orange ou le rouge, vous aurez un comportement plus responsable en abaissant significativement votre température demandée.
- Si le curseur de l'écran se positionne devant le 1<sup>er</sup> pictogramme orange, vous aurez un comportement plus responsable en abaissant légèrement votre température demandée.
- Si le curseur de l'écran est devant le pictogramme vert, vous êtes à la température recommandée et vous avez d'ores et déjà un comportement responsable.









## VERROUILLER/DÉVERROUILLER LES COMMANDES

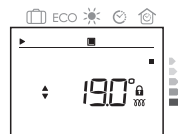
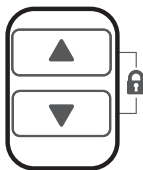

Afin d'éviter toutes manipulations intempestives du boîtier de commande, nous vous conseillons de le verrouiller. Les touches  et  restent cependant actives.

Avant toute action, appuyez sur une des touches     pour éclairer l'écran

Pour verrouiller les commandes, maintenez appuyé en même temps, quelques secondes  et .



 s'affiche à l'écran. Vous ne pouvez pas modifier les réglages (sauf Mise en Marche et arrêt).

Pour déverrouiller les commandes, maintenez appuyé en même temps, quelques secondes  et .



Vous pouvez modifier les réglages.



## Réglages avancés

Si vous avez enregistré un code personnel d'accès, vous devez le saisir pour accéder aux réglages avancés (voir «ENREGISTRER UN CODE D'ACCÈS»).



### ENREGISTRER UNE TEMPÉRATURE MAXI



Votre appareil vous permet d'enregistrer une température maxi que vous ne pourrez pas dépasser lorsque vous serez en . La température maxi est comprise entre 19° C et 28° C.

Avant toute action, appuyez sur une des touches     pour éclairer l'écran

Pour enregistrer une température maxi, maintenez appuyé en même temps et quelques secondes  et  jusqu'à ce que t° MAX 28°C s'affiche.



Réglez la température maxi de votre choix en appuyant sur  ou sur . Attendez 5 secondes pour que la température maxi soit validée automatiquement

Pour sortir de cette fonction, appuyez en même temps, quelques secondes sur  et sur  ou attendez une minute.

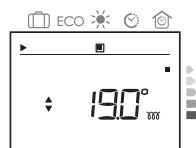





L'affichage revient au mode en cours.



## AJUSTER LA TEMPÉRATURE

Après plusieurs heures de chauffe, il est possible, en fonction de votre installation, que vous releviez une température dans la pièce différente de celle affichée sur votre rayonnant. Dans ce cas, vous pouvez étalonner le thermostat du rayonnant.

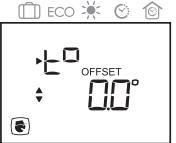
La valeur d'étalonnage est comprise entre  $-2^{\circ}\text{C}$  et  $+2^{\circ}\text{C}$ . Exemple : Si la température ambiante est de  $20^{\circ}\text{C}$  et la température affichée sur le rayonnant est de  $18^{\circ}\text{C}$ , il faut ajouter  $+2^{\circ}$ .

Avant toute action, appuyez sur une des touches    pour éclairer l'écran

<p>Pour ajuster la température, maintenez appuyé en même temps et quelques secondes  et  . Appuyez sur  jusqu'à ce que <math>t^{\circ}\text{OFFSET}</math> s'affiche</p>		<p>Réglez la différence de température en appuyant sur  ou sur  . Attendre 5 secondes pour que la température soit validée automatiquement.</p>
---	---	---

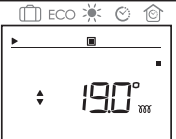







<p>Pour sortir de cette fonction, appuyez en même temps et quelques secondes sur  et sur  .</p>		<p>L'affichage revient au mode en cours</p>
---	---	---

## BRIDER LES RÉGLAGES

Vous pouvez brider les réglages de votre rayonnant et ainsi rendre inaccessible les changements de modes de fonctionnement et les menus. La mise en marche/veille, le réglage de la température de consigne, le verrouillage des commandes et les réglages avancés restent accessibles.

Avant toute action, appuyez sur une des touches    pour éclairer l'écran

<p>Pour brider le réglage, maintenez appuyé en même temps et quelques secondes  et  . Appuyez sur  jusqu'à ce que «br non» s'affiche.</p>		<p>Appuyez sur  ou sur  pour sélectionner OUI. Attendre 5 secondes. Pour sortir de cette fonction, appuyez en même temps, quelques secondes sur  et sur  . Les réglages sont figés (la température de consigne du mode en cours reste modifiable).</p>
---	--	---





<p>Pour désactiver cette fonction, maintenez appuyé en même temps et quelques secondes  et  . Appuyez sur  jusqu'à ce que «br oui» s'affiche.</p>		<p>Appuyez sur  ou sur  pour sélectionner NON. Attendre 5 secondes. Pour sortir de cette fonction, appuyez en même temps, quelques secondes sur  et sur  . Vous pouvez modifier les réglages.</p>
--	---	---







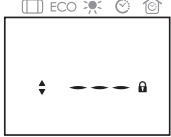

## ENREGISTRER UN CODE D'ACCÈS

Vous pouvez enregistrer un code personnel d'accès aux réglages avancés afin de contrôler l'accès aux fonctions : «Enregistrer une température maxi», «Ajuster la température», «Brider les réglages». Avant toute action, appuyez sur une des touches     pour éclairer l'écran.



<p>Pour enregistrer un code d'accès, maintenez appuyé en même temps et quelques secondes  et . Appuyez sur  jusqu'à ce que «CP non» s'affiche.</p>		<p>Appuyez sur  ou sur  pour saisir votre code. Quand votre code est saisi, attendre 5 secondes. Pour sortir de cette fonction, appuyez en même temps, quelques secondes sur  et sur . L'accès aux réglages avancés est codé.</p>
---	---	---

Notez ici votre code d'accès personnel :   

<p>Pour accéder aux réglages avancés, maintenez appuyé en même temps et quelques secondes  et .</p>		<p>Appuyez sur  ou sur  pour saisir votre code. Attendez 5 secondes. Vous avez accès aux réglages avancés.</p>
---	---	---



<p>Pour désactiver le code d'accès, retournez dans les réglages avancés en appuyant en même temps, quelques secondes sur  et sur . Saisissez votre code. Attendez 5 secondes. Appuyez sur  jusqu'à ce que «CP» et votre code s'affichent.</p>		<p>Appuyez sur  sur  jusqu'à ce que «non» s'affiche (entre 000 et 999). Attendez 5 secondes. Pour sortir de cette fonction, appuyez en même temps, quelques secondes sur  et sur . L'accès aux réglages avancés n'est plus codé.</p>
--	---	---

## RETOUR AU RÉGLAGE DE BASE USINE

Votre appareil vous offre la possibilité de revenir au réglage de base ( 19 C, ECO 15.5 C, programmation interne initiale,  activée).

Avant toute action, appuyez sur une des touches     pour éclairer l'écran

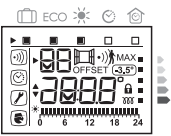
<p>Maintenez appuyé en même temps, quelques secondes  et . Appuyez sur  jusqu'à ce que «ru non» s'affiche</p>		<p>Appuyez sur  ou sur  pour sélectionner OUI. Attendez 5 secondes.</p>
--	---	--

<p>Tous les affichages apparaissent à l'écran</p>		<p>Pour sortir de cette fonction, appuyez en même temps quelques secondes sur  et , ou attendez une minute. Le rayonnant revient à l'état de fonctionnement d'origine.</p>
---	---	--

## DÉLESTAGE



Nos appareils sont compatibles avec différents systèmes de délestage. Vous ne devez toutefois pas utiliser de délestage par coupure d'alimentation secteur car ce système est incompatible avec nos appareils. Des coupures d'alimentation électrique intempestives et répétées peuvent provoquer une usure et une détérioration des cartes électroniques qui ne seraient pas couvertes par la garantie du fabricant. Lors des périodes de délestage, votre rayonnant affiche «dEL». Il revient ensuite à son mode de fonctionnement initial.

## ENTRETIEN

Avant toute action d'entretien, coupez l'alimentation électrique du rayonnant. Pour conserver les performances de l'appareil, il est nécessaire, environ deux fois par an, d'effectuer son dépoussiérage.

**Ne jamais utiliser de produits abrasifs et de solvants.**

## EN CAS DE PROBLÈME

PROBLÈME RENCONTRÉ	VÉRIFICATION À FAIRE
Le voyant de chauffe  clignote.	La sonde est débranchée ou ne fonctionne pas. Contactez votre installateur.
Le rayonnant ne chauffe pas.	Assurez-vous que les disjoncteurs de l'installation sont enclenchés. Vérifiez que le mode  est bien activé. Si vous êtes en programmation, vérifiez que le programmeur est en mode  . Si le rayonnant affiche dEL, vérifiez le délesteur. Vérifiez la température dans la pièce : si elle est trop élevée, le pictogramme de chauffe ne s'allume pas : le rayonnant ne chauffe pas.
Le rayonnant chauffe tout le temps.	Vérifiez que le rayonnant n'est pas situé dans un courant d'air ( <i>porte ouverte à proximité, sortie d'air par le cache câble à l'arrière de l'appareil</i> ) ou que le réglage de la température n'a pas été modifié. Il peut y avoir un aléa dans le réseau électrique. En cas de problème ( <i>thermostat bloqué...</i> ), coupez l'alimentation du rayonnant ( <i>fusible, disjoncteur</i> ) pendant environ 10 minutes, puis rallumez-le. Si le phénomène se reproduit fréquemment, faites contrôler l'alimentation par votre distributeur d'énergie ou par un électricien.



PROBLÈME RENCONTRÉ	VÉRIFICATION À FAIRE
Le rayonnant ne chauffe pas assez.	Augmentez la température de consigne Confort. Si le réglage est au maximum, faites les vérifications suivantes : - Vérifiez si un autre mode de chauffage existe dans la pièce. - Assurez-vous que votre rayonnant ne chauffe que la pièce ( <i>porte fermée</i> ). - Faites vérifier la tension d'alimentation du rayonnant. - Vérifiez si la puissance de votre rayonnant est adaptée à la taille de votre pièce ( <i>nous vous préconisons en moyenne 100 W/m<sup>2</sup> pour une hauteur de plafond de 2,50 m ou 40W/m<sup>3</sup></i> ).
Des traces de salissures apparaissent sur le mur autour du rayonnant.	Les salissures sont liées à la mauvaise qualité de l'air ambiant. Il est conseillé, dans ce cas, de vérifier la bonne aération de la pièce ( <i>ventilation, entrée d'air, etc.</i> ), et d'éviter de fumer à l'intérieur. Ces salissures ne justifient pas le remplacement sous garantie de l'appareil.
Le pictogramme de chauffe apparaît sur l'écran lorsque l'appareil est en mode Eco.	Ce fonctionnement est normal. L'appareil peut chauffer de manière à maintenir une température Eco.
Le rayonnant est très chaud en surface.	Il est normal que l'appareil soit chaud lorsqu'il fonctionne, la température maximale de surface étant limitée conformément à la norme NF Électricité Performance. Si toutefois vous jugez que votre appareil est toujours trop chaud, vérifiez que la puissance est adaptée à la surface de votre pièce ( <i>nous vous préconisons 100 W/m<sup>2</sup> pour une hauteur sous plafond de 2,50 m ou 40W/m<sup>3</sup></i> ) et que l'appareil n'est pas placé dans un courant d'air qui perturberait sa régulation.
Les réglages avancés ne sont pas accessibles.	Si « --- » s'affiche, un code personnel d'accès a été enregistré, vous devez le saisir ( <i>voir «ENREGISTRER UN CODE D'ACCÈS»</i> ). Si vous avez oublié votre code, saisissez 081, attendez 5 secondes, appuyez sur  jusqu'à ce que «CP» et votre code personnel s'affichent.
Pour les appareils équipés d'un système de programmation ou piloté par l'intermédiaire du fil pilote :	
L'appareil ne suit pas les ordres de programmation externes.	Assurez-vous de la bonne utilisation de la centrale de programmation ( <i>voir sa notice d'utilisation</i> ). Vérifiez que le fil pilote est bien connecté à la centrale. Vérifiez que votre appareil est en mode Programmation et que le programme externe "Centralisée" est attribué au jour souhaité de la semaine.

**Si vous n'avez pas réussi à résoudre votre problème, contactez un professionnel en vous munissant préalablement des références de votre rayonnant relevées sur la plaque signalétique (code commercial (C), N de série (E)) de la température de la pièce et de votre système de programmation éventuel.**

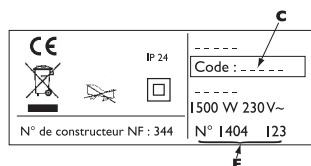

# Olivine

## Rayonnant électronique programmable

Modèles vertical blanc, vertical barres blanc, horizontal blanc

### CONDITIONS DE GARANTIE EN FRANCE MÉTROPOLITAINE

DOCUMENT A CONSERVER PAR L'UTILISATEUR  
(PRÉSENTER LE CERTIFICAT UNIQUEMENT EN CAS DE RÉCLAMATION)

Si vous n'avez pas réussi à résoudre votre problème à l'aide du tableau précédent, contactez SAUTER SERVICE en vous munissant des références de votre appareil, de la température de la pièce et du réglage de votre programmation éventuelle.

SAUTER SERVICE est votre interlocuteur privilégié, il met en place une relation personnalisée, pour vous garantir disponibilité et fiabilité dans le traitement de vos demandes.

SAUTER SERVICE établit avec vous le diagnostic de la panne, et vous propose alors de choisir la solution la mieux adaptée à une remise en état rapide du produit.

#### • UN DEPANNAGE A DOMICILE :

Un technicien délégué par nos soins pour réparer l'appareil est dépêché au domicile sous 8 jours ouvrés. (En France métropolitaine uniquement dans un rayon de 30km autour du point de vente ou de la station SAV. Cette intervention ne concerne que le remplacement des pièces défectueuses. Toute intervention non justifiée sera facturée par la station SAV suivant ses tarifs en vigueur)

#### • UNE REPARATION PAR VOS SOINS

Si vous préférez réparer par vous-même, SAUTER SERVICE vous livre gratuitement à l'adresse de votre choix la pièce détachée nécessaire à la réparation.

#### • UNE REPARATION PAR LE MAGASIN

Certains magasins sont en mesure d'assurer une réparation de nos produits. Vous ramenez le produit défectueux en magasin, et SAUTER SERVICE leur livre alors gratuitement la pièce détachée nécessaire à la réparation.

En cas d'impossibilité de réparation par le client ou par le magasin, ce dernier déclenche la procédure habituelle de retour sans frais de l'appareil à SAUTER SERVICE pour expertise technique en usine avant mise en œuvre de la garantie fabricant.

Les conditions de garantie décrites dans la présente notice correspondent à la garantie fabricant telle que nous l'accordons commercialement lors de la vente de nos produits à nos clients conformément à nos conditions générales de vente. A ce titre, notre garantie d'une durée de deux ans à compter de la facture d'installation ou d'achat, ne peut s'appliquer que si nos produits ont été installés et raccordés selon les règles de l'art et les normes en vigueur. Le remplacement des pièces, ou d'un produit complet, pendant la durée de garantie ne peut avoir pour effet de prolonger le délai de garantie des produits.

Nos produits doivent d'ailleurs avoir fait l'objet d'un usage normal, dans les conditions d'emploi pour lesquelles ils sont prévus, la garantie ne s'appliquant pas aux détériorations provenant de négligence, défaut de surveillance ou d'entretien, ou de transformation quelconque des produits, ni aux incidents dus à l'absence ou à une défaillance de l'alimentation électrique ou à un montage non conforme à nos notices techniques.

Les présentes dispositions ne vous dispensent pas de prétendre à l'application de la garantie légale des vices cachés ou de la garantie légale sur les biens de consommation auprès du magasin vous ayant vendu le produit litigieux.

Un produit présûmé à l'origine d'un sinistre, doit rester sur site à la disposition des experts d'assurance, et le sinistré doit en informer son Assureur.

mon cas est particulier

**SAUTER SERVICE**

► N° Cristal 10977 42 42 42

APPEL NON SURTAXÉ

*Sauter*

WWW.CONFORT-SAUTER.COM

TYPE DE L'APPAREIL\* : \_\_\_\_\_

N° DE SÉRIE\* : \_\_\_\_\_

DATE D'ACHAT : \_\_\_\_\_

NOM ET ADRESSE DU CLIENT : \_\_\_\_\_

\*Ces renseignements se trouvent sur la plaque signalétique située sur le côté droit de l'appareil.

Cachet du revendeur